

Беркут-ЕТ
Тестер-анализатор сетей Ethernet

Руководство по эксплуатации
Версия 4.0.0-1, 2014

Метротек

© Метротек, 2006—2013

Никакая часть настоящего документа не может быть воспроизведена, передана, преобразована, помещена в информационную систему или переведена на другой язык без письменного разрешения производителя. Производитель оставляет за собой право без дополнительного уведомления вносить не влияющие на работоспособность тестера Беркут-ЕТ изменения в аппаратную часть прибора или программное обеспечение, а также в настоящее Руководство по эксплуатации.

ОГЛАВЛЕНИЕ

1	Общие сведения	7
2	Комплектация	9
3	Меры безопасности	11
4	Правила и условия эксплуатации	13
4.1	Аппаратные характеристики	14
5	Подготовка к работе	15
6	Описание прибора	17
6.1	Лицевая панель	17
6.2	Внешние разъёмы	20
6.3	Строка статуса	22
6.4	Структура управляющего меню	23
6.5	Состояние тестирования	24
7	Проведение анализа. Решение типовых задач	25
7.1	Методика RFC 2544	25
7.2	Подключение прибора и начало работы	29
7.2.1	Схемы подключения прибора	29
7.3	Тестовые конфигурации	31
7.4	Тестовые режимы	32
7.5	RFC 2544. Общие настройки	33
7.5.1	Настройка заголовка	33
7.5.2	Настройка заголовка (дополнительно)	35
7.5.3	RFC 2544. Настройка MPLS	37
7.5.4	Топология тестов	37
7.5.5	Выбор размера кадра	38
7.6	RFC 2544. Настройка параметров тестов	39
7.6.1	Параметры теста «Пропускная способность»	39
7.6.2	Параметры теста «Задержка»	40
7.6.3	Параметры теста «Потери кадров»	41
7.6.4	Параметры теста «Предельная нагрузка»	41
7.6.5	Дополнительные настройки	42
7.7	RFC 2544. Проведение анализа	43

7.7.1	Пропускная способность. Результаты анализа	43
7.7.2	Задержка распространения. Результаты анализа	44
7.7.3	Уровень потерь кадров. Результаты анализа	45
7.7.4	Предельная нагрузка. Результаты анализа	46
7.8	Y.1564	48
7.8.1	Показатели качества	48
7.8.2	Сравнение RFC 2544 и ITU-T Y.1564	49
7.8.3	Подготовка к тестированию	50
7.8.4	Настройки	50
7.8.5	Настройки тестов	53
7.8.6	Тесты конфигурации	54
7.8.7	Тест производительности	57
7.8.8	M-фактор	58
7.8.9	Алгоритм измерения FTD	58
7.8.10	Алгоритм измерения FDV	59
7.9	Асимметричное тестирование	61
7.9.1	Пример тестирования	62
7.10	Сложный трафик	67
7.10.1	Сложный трафик. Настройка MPLS	72
7.11	Шлейф (Loopback)	73
7.11.1	Настройка шлейфа второго уровня	75
7.11.2	Настройка шлейфа третьего уровня	77
7.12	ОАМ	79
7.13	ЕТ-обнаружение	82
7.14	Тесты TCP/IP	84
7.14.1	Эхо-запрос (Ping)	84
7.14.2	Маршрут (Traceroute)	88
7.14.3	DNS (DNS lookup)	90
7.14.4	Монитор ARP-запросов	91
7.14.5	TCP-клиент	93
7.15	Транзит	96
7.16	Диагностика медного кабеля	97
7.17	BERT	100
7.17.1	BERT. Настройка MPLS	105
7.17.2	Варианты подключения	106
7.18	Пакетный джиттер	108
7.19	Тестовый поток	111
7.19.1	Тестовый поток. Настройка MPLS	113
7.20	Статистика	114
7.20.1	Сводная статистика по двум портам	114
7.20.2	Статистика по типам кадров	115
7.20.3	Статистика по размерам кадров	115
7.20.4	Статистика по уровням	116
7.20.5	Статистика: ошибки кадров	116
7.21	Сохранённые данные	117

7.22	Параметры сети	119
7.23	Параметры интерфейсов	120
7.24	Настройки прибора	123
7.24.1	Настройка дисплея	123
7.24.2	Основные настройки	123
7.24.3	Информация	124
7.24.4	Информация о SFP	125
7.24.5	Аккумулятор	126
7.24.6	Синхронизация времени	127
7.24.7	Управление опциями	129
7.25	Профили	130
7.26	Протоколирование событий	131
8	Обновление версий ПО прибора	133
8.1	Алгоритм обновления ПО прибора с версией загрузчика 0.0.1	133
8.2	Алгоритм обновления ПО прибора с версией загрузчика 0.0.7	135
8.3	Алгоритм обновления ПО прибора с версией загрузчика 0.0.10 и выше	137
9	Удалённое управление	139
9.1	Управление в режиме терминала	139
9.1.1	Настройка параметров подключения	139
9.2	Удалённое управление по протоколу TELNET	143
9.3	Удалённое управление через WWW-интерфейс	144
9.3.1	Получение моментальных снимков экрана	145
10	Методика поверки	147
10.1	Операции поверки	147
10.2	Средства поверки	147
10.3	Требования к квалификации поверителей	147
10.4	Требования к безопасности	148
10.5	Условия поверки	148
10.6	Подготовка к поверке	148
10.7	Проведение поверки	148
10.7.1	Внешний осмотр	148
10.7.2	Определение частоты тестового сигнала	149
10.8	Оформление результатов поверки	150
A	Структура меню	151
B	Структура Ethernet-кадра	155
C	Справочные таблицы	157
D	Команды удалённого управления	161
E	Спецификации и технические возможности прибора	179

F Устранение неисправностей	181
G Глоссарий	183
Литература	191

1. ОБЩИЕ СВЕДЕНИЯ

Тестер-анализатор Ethernet/Gigabit Ethernet Беркут-ЕТ (далее — прибор, тестер) предназначен для проведения анализа и диагностического тестирования сетевого оборудования по методике RFC 2544 [5], для оценки состояния кабеля, контроля связности канала. В приборе реализована возможность организации шлейфа, а также получения статистики по принимаемому и передаваемому трафику.

Прибор Беркут-ЕТ обеспечивает выполнение следующих функций:

- генерация/анализ трафика на канальном (MAC), сетевом (IP) и транспортном уровнях;
- сбор и отображение статистической информации по принимаемому и передаваемому трафику на физическом, канальном и сетевом уровнях;
- тестирование по методике RFC-2544¹: Throughput (пропускная способность), Latency (задержка распространения кадров), Frame Loss (уровень потерь кадров), Back-to-Back (предельная нагрузка);
- диагностика неисправностей кабеля;
- организация шлейфа (Loopback) на физическом, канальном, сетевом и транспортном уровнях;
- включение режима «Шлейф» на удалённом приборе посредством протокола OAM;
- определение коэффициента битовых ошибок (BERT);
- измерение пакетного джиттера.

¹Подробное описание каждого теста представлено в разделе 7.1.

2. КОМПЛЕКТАЦИЯ

Таблица 2.1. Комплектация прибора

Наименование	Кол-во
Прибор «Тестер-анализатор Ethernet/Gigabit Ethernet Беркут-ЕТ»	1
Брошюра «Тестер-анализатор Ethernet/Gigabit Ethernet Беркут-ЕТ. Руководство по эксплуатации и паспорт»	1
Блок питания	1
Кабель USB	1
Кабель Ethernet	1

3. МЕРЫ БЕЗОПАСНОСТИ

1. Тестер Ethernet Беркут-ЕТ соответствует общим требованиям безопасности по ГОСТ Р 51350-99.
2. По способу защиты человека от поражения электрическим током тестер соответствует классу III, а блок питания — классу II по ГОСТ Р 51350-99.
3. Испытания, наладка, ввод в эксплуатацию и эксплуатация тестера должны производиться с учетом требований безопасности, изложенных в ГОСТ 12.3.019.
4. При эксплуатации тестера должны выполняться общие требования пожарной безопасности.
5. Качество воздуха рабочей зоны при эксплуатации тестера должно соответствовать требованиям ГОСТ 12.1.005.

***Примечание:** во внешнем блоке питания тестера имеется опасное для жизни напряжение. Запрещается эксплуатация блока питания с повреждённым корпусом.*

4. ПРАВИЛА И УСЛОВИЯ ЭКСПЛУАТАЦИИ

1. До начала работы с тестером Беркут-ЕТ внимательно изучите настоящее руководство по эксплуатации, назначение кнопок клавиатуры, внешних разъёмов и составных частей тестера.
2. Необходимо оберегать тестер и блок питания от ударов, попадания влаги и пыли, длительного воздействия прямых солнечных лучей.
3. Если тестер подвергался воздействию низких температур, то перед включением необходимо выдержать его в нормальных условиях не менее двух часов.
4. При длительных перерывах в работе тестера рекомендуется отключать прибор и блок питания от сети.
5. Тестер может эксплуатироваться при следующих режимах электропитания:
 - от сети 90–260 В, частотой 50 Гц, с помощью блока питания, при этом происходит подзарядка аккумуляторных элементов;
 - от аккумуляторных элементов (NiMh, с номинальным напряжением 4,8 В и ёмкостью 4300 мАч).

6. Заряд аккумуляторов автоматически включается при подключении блока питания.

Время полного заряда аккумуляторных элементов от внешнего блока питания при нормальных климатических условиях — не более 12 часов. После полного заряда аккумуляторных элементов зарядное устройство автоматически отключается.

Срок службы аккумуляторных элементов зависит от количества циклов «заряд-разряд». Для данного типа аккумуляторных элементов средний срок службы — 500 циклов «заряд-разряд». Время работы от внутренних аккумуляторных элементов — не менее 6 часов ¹.

***Примечание:** в случае установки полностью разряженных или новых аккумуляторных элементов перед включением тестера необходимо их зарядить (время зарядки аккумуляторов должно составлять не менее 30 минут).*

¹Ярк. светодиодов — 40%; Подсветка — 50%; Дисплей автовкл. — 5 мин.

***Примечание:** для питания тестера от сети 220 В, с частотой 50 Гц, используйте только штатный блок питания.*

4.1 Аппаратные характеристики

- габаритные размеры измерительного блока не более $200 \times 101 \times 44$ мм;
- габаритные размеры блока питания не более $71 \times 40 \times 39$ мм;
- масса измерительного блока не более 0,640 кг;
- масса блока питания не более 0,1 кг.

5. ПОДГОТОВКА К РАБОТЕ

1. После извлечения тестера из упаковки произведите внешний осмотр и проверьте комплектность тестера в соответствии с таблицей 2.1.
2. Выдержите тестер в нормальных условиях не менее 2 часов (в том случае, если ранее тестер находился в условиях, отличных от нормальных).
3. Подключите блок питания тестера к сети (если для питания тестера будет использоваться сетевое напряжение 90–260 В, с частотой 50 Гц).
4. Включите тестер с помощью кнопки включения/выключения питания (см. раздел 6.1).

6. ОПИСАНИЕ ПРИБОРА

6.1 Лицевая панель

Вид лицевой панели прибора Беркут-ЕТ представлен на рисунке 6.1.



Рис. 6.1. Лицевая панель

1 – Светодиодные индикаторы.

Трёхцветные светодиодные индикаторы служат для анализа состояния интерфейсов.

Link – состояние подключения:

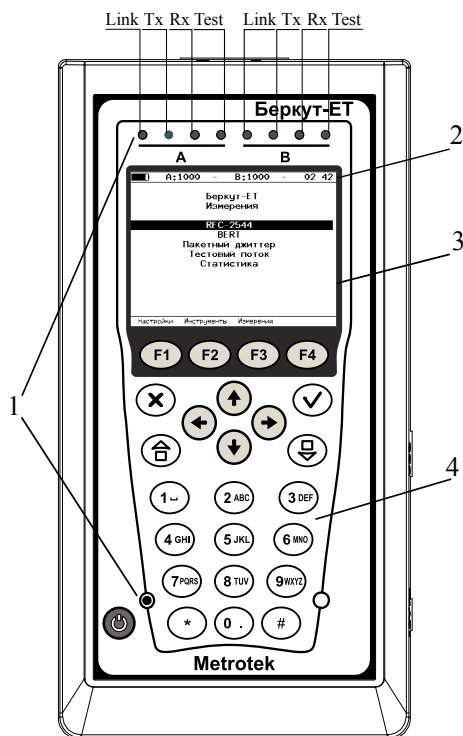
- зелёный — соединение с тестируемым оборудованием установлено;
- красный — соединения нет.

Tx – состояние передачи данных:

- зелёный (мигает или горит постоянно) — идёт передача пакетов;
- не горит — передача пакетов не осуществляется.

Rx – состояние приёма данных:

- зелёный (мигает или горит постоянно) — идёт приём пакетов;
- не горит — приём пакетов не осуществляется.

Test – состояние тестирования:

- зелёный — проводится тестирование;
- зелёный (мигание) — включён режим «Шлейф».

Светодиодный индикатор в нижней части передней панели корпуса прибора загорается при включении внешнего питания:

- зелёный — аккумуляторные элементы заряжены;
- зелёный (мигание) — происходит заряд аккумуляторных элементов;
- зелёный (мерцание) — происходит обновление версий ПО прибора.

2 – Строка статуса.

Описание строки статуса приведено в разделе [6.3](#).

3 – Дисплей.

Цветной графический дисплей.

4 – Клавиатура.



– **Включить/выключить (On/Off)**



Для включения/выключения питания тестера необходимо нажать и удерживать клавишу в течение 1–2 секунд.



– **Главное меню (Main menu)**

Клавиша служит для возврата в главное меню.

 — Ввод

- в режиме меню в случае, когда высвечивается выбранный пункт, нажатие на клавишу обеспечивает переход в соответствующее меню и отображение соответствующего экрана;
- в режиме задания данных нажатие на клавишу приводит к изменению параметра либо переводит в меню выбора параметров. В случае, когда клавиша  выполняет функцию ввода данных, для возврата в предыдущее меню используется клавиша .





 — Отмена/Выход













Нажатие на клавишу обеспечивает переход в предыдущее меню, а также в режиме задания данных служит для отмены ввода данных.

 — Информационная панель

При нажатии на клавишу  на экране отображаются подписи к светодиодным индикаторам; цвет фона подписи совпадает с цветом соответствующего светодиодного индикатора.











 ,  ,  ,  — Функциональные клавиши.

 ,  ,  ,  — Клавиши управления курсором.

 ,  ,  ,  ,  ,  ,  ,  ,  ,  ,  ,  — Клавиши ввода цифр, букв и знаков в соответствующие поля.

Цифры, буквы и символы, которые можно ввести с помощью цифровой клавиатуры, представлены в таблице 6.1.

Таблица 6.1. Цифры, буквы и символы

Клавиша	Цифры	Буквы	Символы
	1	---	~ @ / -
	2	a b c	---
	3	d e f	---
	4	g h i	---
	5	j k l	---
	6	m n o	---
	7	p q r s	---
	8	t u v	---
	9	w x y z	---
	0	---	. , : ;
	---	---	*

6.2 Внешние разъёмы

Расположение внешних разъёмов тестера на верхней и боковой панелях корпуса прибора показано на рисунках 6.2 и 6.3.



Рис. 6.2. Верхняя панель тестера



Рис. 6.3. Боковая панель тестера

Цифрой 1 на рисунке 6.3 обозначена кнопка аппаратного сброса.

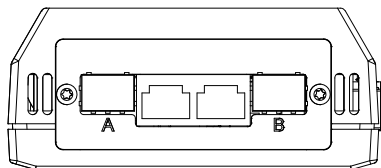
Назначение разъёмов и подключаемые к ним устройства приведены в таблице 6.2.

Таблица 6.2. Описание разъёмов прибора

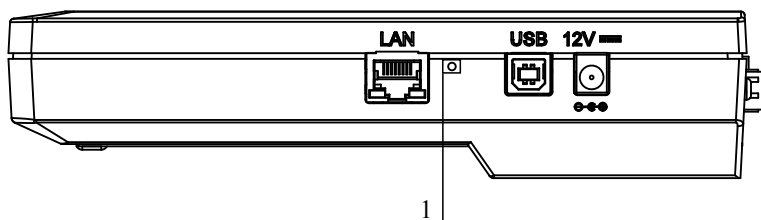
Маркировка	Назначение	Подключаемое устройство или кабель
Порты А, В ¹	Разъёмы RJ-45 для подключения к тестируемому устройству или сети Ethernet/Gigabit Ethernet (скорость передачи данных — 10/100/1000 Мбит/с)	Кабель Ethernet
	Разъёмы для подключения SFP-модулей	SFP-модуль

¹Каждый порт прибора (А и В) содержит 2 разъёма — RJ-45 и SFP. Во время тестирования используется только 1 из разъёмов порта.

Таблица 6.2. Описание разъемов прибора: продолжение

LAN	Разъём для удалённого управления тестером	Кабель Ethernet
USB	Разъём для подключения к ПК по интерфейсу USB	Кабель USB
12 V (12 В)	Разъём для подключения внешнего блока питания	Блок питания

6.3 Строка статуса

Строка статуса содержит данные о следующих параметрах (слева направо):

- заряд батареи;
- скорость соединения для порта А (например, «**A:100**» означает, что скорость составляет 100 Мбит/с);

Примечание: при подключении SFP-модуля цвет надписи изменится с белого на жёлтый.

- режим дуплекса для порта А («**F**» — дуплекс, «**H**» — полудуплекс);
- тест, запущенный с использованием порта А («-» означает, что тестирование в данный момент не осуществляется);
- скорость соединения для порта В;

Примечание: при подключении SFP-модуля цвет надписи изменится с белого на жёлтый.

- режим дуплекса для порта В («**F**» — дуплекс, «**H**» — полудуплекс);
- тест, запущенный с использованием порта В («-» означает, что тестирование в данный момент не осуществляется);
- текущее время суток.

Тесты, проводимые с использованием порта А (В), обозначаются в строке статуса аббревиатурами:

THR (throughput) — анализ пропускной способности.

LAT (latency) — анализ задержки.

BTB (back-to-back) — анализ предельной нагрузки.

FRL (frame loss) — анализ уровня потерь кадров.

LB1 (loopback layer 1) — шлейф на физическом (первом) уровне.

LB2 (loopback layer 2) — шлейф на канальном (втором) уровне.

LB3 (loopback layer 3) — шлейф на сетевом (третьем) уровне.

LB4 (loopback layer 4) — шлейф на транспортном (четвёртом) уровне.

BER (bit error rate test) — определение коэффициента битовых ошибок.

PJ (packet jitter) — определение пакетного джиттера.

GEN (generate) — генерация тестового потока.

J+G (jitter + generate) — определение пакетного джиттера и генерация тестового трафика запущены на одном порту.

PTH (pass through) — режим «Транзит».

CTR (complex traffic) — генерация/приём сложного трафика.



REM (remote) — порт используется для удалённого тестирования.

Y (Y.1564) — тестирование по рекомендации Y.1564.

6.4 Структура управляющего меню

Главное меню прибора Беркут-ЕТ состоит из трёх подменю (далее — меню), переключение между которыми осуществляется при нажатии на клавиши **F1** (Беркут-ЕТ Настройки), **F2** (Беркут-ЕТ Инструменты), **F3** (Беркут-ЕТ Измерения).

Структура меню представлена в приложении А.

Для перехода в подменю необходимо выбрать соответствующий пункт при помощи клавиш  и , затем нажать на клавишу .

1. Беркут-ЕТ Настройки.



Рис. 6.4. Меню «Беркут-ЕТ Настройки»

2. Беркут-ЕТ Инструменты.



Рис. 6.5. Меню «Беркут-ЕТ Инструменты»

3. Беркут-ЕТ Измерения.

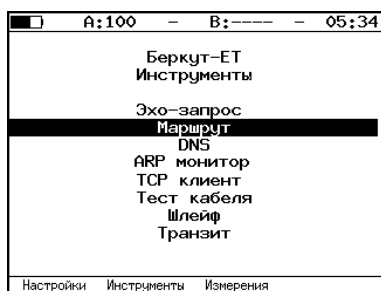

Рис. 6.6. Меню «Беркут-ЕТ Измерения»

6.5 Состояние тестирования

В таблице результатов большинства тестов есть столбец «Состояние» («Сост»), в котором выводится информация о состоянии тестирования.

A:1000F - B:1000F - 20:34					
Тест конфигурации: сервис 1					
#	IR, Мб/с	FTD, мс	FDV, мс	FLR, %	Сост
Тест CIR					
1	10.00	0.00	0.00	0.00	0к
Тест CIR/EIR					
Gr	11.00	0.00	0.00	0.00	0к
Traffic policing					
Gr	13.50	0.00	0.00	0.00	Сбой

Старт << >> Сохран./Загр.

Рис. 6.7. Результаты теста конфигурации

«Ок»	Тест успешно завершён.
«Сбой»	Во время теста произошла ошибка.
«Отм»	Тест был отменён пользователем (в процессе выполнения теста была нажата клавиша «Стоп»).
«Прер»	Тест был прерван (например, пропало соединение с тестируемым оборудованием).
«Н/Д»	Тестирование началось, однако данные на приём еще не поступили.
«Жду»	Тест в очереди на выполнение.
«Наст»	Выполняется настройка прибора (это состояние возникает перед состоянием «Тест»).
«Тест»	Тестирование проводится в данный момент.

7. ПРОВЕДЕНИЕ АНАЛИЗА. РЕШЕНИЕ ТИПОВЫХ ЗАДАЧ

7.1 Методика RFC 2544

Прибор Беркут-ЕТ в соответствии с методикой RFC 2544 позволяет выполнить 4 теста, которые используются при анализе и оценке важнейших характеристик сетевых устройств:

1. *Анализ пропускной способности (Throughput). Этот тест проводится для определения максимально возможной скорости коммутации для сетевых элементов, которые располагаются в транспортных сетях Ethernet.*

Пропускная способность — максимальная скорость передачи данных, на которой количество тестирующих кадров¹, прошедших через DUT, равно количеству кадров, отправленных ему с тестирующего оборудования.

При анализе пропускной способности некоторое количество пакетов с минимальным межкадровым интервалом передаётся на вход DUT² (рис. 7.1³). Затем подсчитывается количество пакетов, пришедших с выходного порта DUT. Если оно оказывается меньше количества переданных пакетов, то межкадровый интервал увеличивается и тест выполняется снова.

Примечание: зависимость между межкадровым интервалом и нагрузкой является обратной, поэтому большим значениям межкадрового интервала соответствуют меньшие значения нагрузки.

¹Термины *кадр*, *дейтаграмма* и *пакет* в описаниях тестов являются синонимами.

²В этом и последующих описаниях тестов все рассмотренные действия выполняются тестером автоматически.

³На рисунках представлен один из способов подключения прибора к тестируемому устройству/сети. Другие варианты подключения — см. раздел 7.2.



Рис. 7.1. Анализ пропускной способности

2. *Анализ задержки (Latency). Этот тест применяется для анализа времени, которое необходимо кадру для прохождения от источника к получателю и обратно, к исходному элементу. Если время задержки изменяется, это может привести к проблемам в работе сервисов реального времени.*

При анализе задержки сначала определяется пропускная способность DUT для вышеперечисленных размеров кадра. Для каждого размера пакета на соответствующей ему максимальной скорости посылается поток кадров по определённому адресу. Минимальная длительность тестового потока — 120 с (пользователь может задавать другое значение в пределах от 1 до 2886 с). Через некоторое время в один пакет вставляется метка определённого формата. На передающей стороне записывается значение T_a — времени, к которому пакет с меткой был полностью передан. На приёмной стороне определяется метка и записывается значение T_b — времени приёма пакета с меткой. Задержка (Latency) — это разница ($T_b - T_a$). Этот тест повторяется не менее 20 раз (пользователь может задавать другое значение в пределах от 1 до 30). По результатам анализа вычисляется средняя задержка.

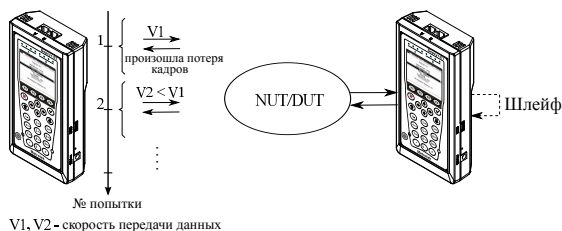

Рис. 7.2. Анализ задержки

3. *Анализ уровня потерь кадров (Frame Loss Rate). Этот тест необходим для проверки способности сети поддерживать приложения, которые работают в реальном времени (без возможности повторной передачи), так как большой процент потерь кадров приведёт к ухудшению качества сервиса.*

Анализ уровня потерь кадров позволяет рассчитать процент кадров, которые не были переданы сетевым элементом при постоянной нагрузке из-за недостатка аппаратных ресурсов.

При анализе уровня потерь кадров на вход DUT на определённой скорости посылается некоторое количество кадров (*input count*) и подсчитывается количество пакетов, пришедших с выходного порта DUT (*output count*).

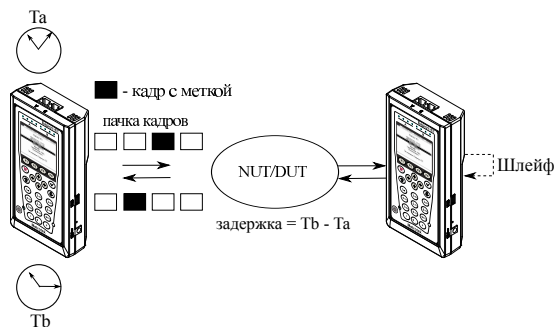
Уровень потерь кадров рассчитывается по формуле:

$$\frac{100 \times (\textit{input count} - \textit{output count})}{(\textit{input count})}$$

Первая попытка должна осуществляться на скорости, максимальной для данного соединения. Следующая попытка должна проходить на скорости, составляющей 90 % от максимальной, затем на скорости, составляющей 80 % от максимальной. Испытания повторяют, уменьшая скорость тестового потока на 10 % (возможен меньший шаг), до тех пор, пока в двух попытках подряд не будет потеряно ни одного кадра.



Рис. 7.3. Анализ уровня потерь кадров

4. *Анализ предельной нагрузки (Back-to-back). Тест позволяет оценить время, в течение которого устройство справляется с максимальной нагрузкой.*

При анализе неравномерности передачи данных на вход DUT отсылаются кадры с минимальной межкадровой задержкой и подсчитывается количество пакетов с выхода DUT. Если количество отправленных кадров равно количеству кадров на выходе DUT, то время, в

течение которого отправляются кадры, увеличивается и тест повторяется (пока в двух попытках подряд не будет потеряно ни одного кадра). Если же количество пакетов на выходе DUT меньше числа отправленных, то время уменьшается и тест повторяется.

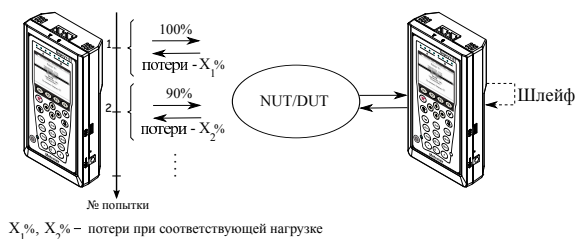

Рис. 7.4. Анализ предельной нагрузки

7.2 Подключение прибора и начало работы

7.2.1 Схемы подключения прибора

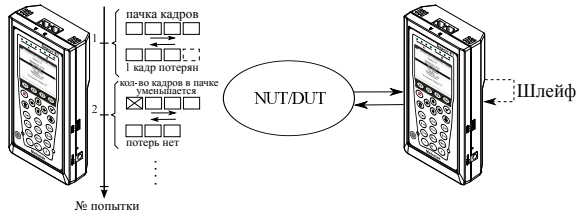

Рис. 7.5. Вариант подключения 1



Рис. 7.6. Вариант подключения 2

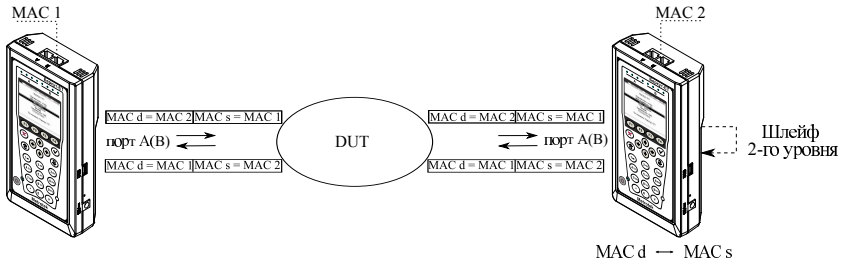

Рис. 7.7. Вариант подключения 3

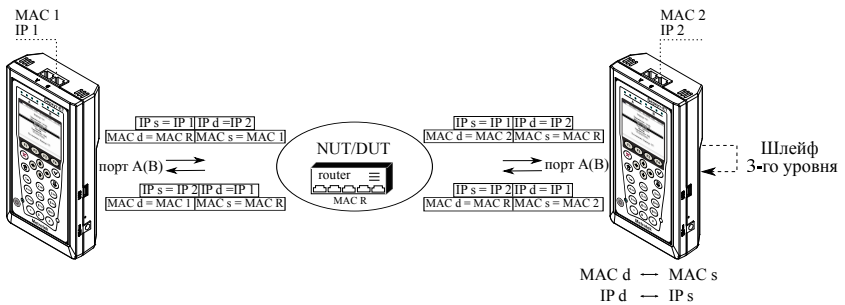

Рис. 7.8. Вариант подключения 4

На рис. 7.5 показано схематическое подключение прибора (с использованием одного порта) к сети, содержащей устройства, работающие на канальном уровне, такие, как, например, сетевой коммутатор (switch). В этом случае генерируемый прибором трафик должен быть перенаправлен обратно посредством организации внешней «петли» (loopback). При этом во входящих пакетах меняются местами MAC-адреса отправителя и получателя, и трафик возвращается на исходный порт.

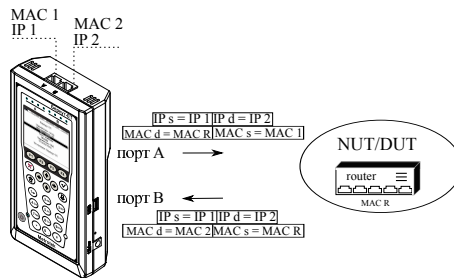
На схемах подключения введены следующие обозначения:

MAC s — MAC-адрес отправителя;

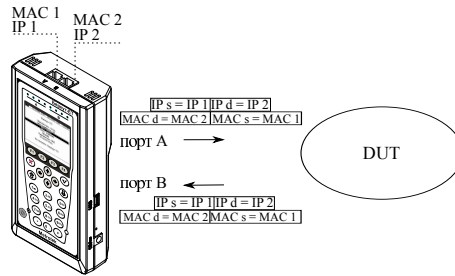
MAC d — MAC-адрес получателя;

MAC R — MAC-адрес шлюза;

IP s — IP-адрес отправителя;

IP d — IP-адрес получателя.

На рис. 7.6 показано подключение прибора к сети, содержащей устройства, работающие на канальном и сетевом уровнях, такие, как, например, сетевой коммутатор (switch), маршрутизатор (router). В отличие от предыдущего случая, во входящих пакетах меняются местами и MAC- и IP-адреса отправителя и получателя, и трафик возвращается на исходный порт.

В случае тестирования устройств/сетей с возможностью маршрутизации IP-трафика используются два порта (рис. 7.7). В этом случае пакеты перенаправляются на другой порт прибора при помощи маршрутизатора. Также Беркут-ЕТ может быть подключён к сетевому коммутатору, такое подключение показано на рис. 7.8.

7.3 Тестовые конфигурации

В приборе Беркут-ЕТ имеется возможность использования двух тестовых конфигураций ⁴.

Это означает, что *одновременно* можно проводить два независимых теста RFC-2544 и BERT в следующих комбинациях:

- BERT и BERT;
- RFC-2544 и RFC-2544;
- BERT и RFC-2544;
- RFC-2544 и BERT.

На рисунке 7.9 схематично представлен один из 4 возможных вариантов тестирования: с порта А на порт В проводится тест RFC-2544, а с порта В на порт А – BERT.



Рис. 7.9. Схема подключения

Для переключения между тестовыми конфигурациями используются клавиши (1↵) и (2ABC). Номер выбранной в данный момент конфигурации отображается в строке статуса справа от индикатора заряда батареи.

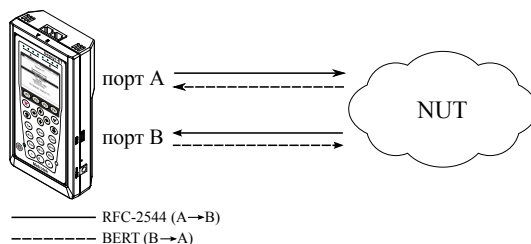

Рис. 7.10. Тестовые конфигурации

⁴В базовую конфигурацию не входит. Доступна при дополнительном заказе опции.

7.4 Тестовые режимы

В приборе Беркут-ЕТ существует два тестовых режима:

Версия ПО	Режим 1	Режим 2
до 0.3.7-15	BERT/RFC-2544	Сложный трафик/Пакетный джиттер
0.3.7-15 и выше	BERT	Y.1564/RFC-2544/Пакетный джиттер

В режиме 1 можно проводить любые тесты, кроме тех, которые относятся к режиму 2. Перед проведением тестов из другого режима выполняется процесс реконфигурации устройства, при котором происходит смена микрокода FPGA. После завершения процесса реконфигурации тестирование начинается автоматически.

Например, если прибор находится в режиме «BERT/RFC-2544», при попытке запустить тест «Сложный трафик» или «Пакетный джиттер», будет проведена реконфигурация устройства. У приборов аппаратной версии 2.1 и выше (серийные номера 9xxx) процесс занимает около 3 секунд и выполняется автоматически. У приборов с номером аппаратной версии до 2.1 — около 40 секунд, при этом выводится предупреждающее сообщение:



Рис. 7.11. Сообщение о необходимости реконфигурации

7.5 RFC 2544. Общие настройки

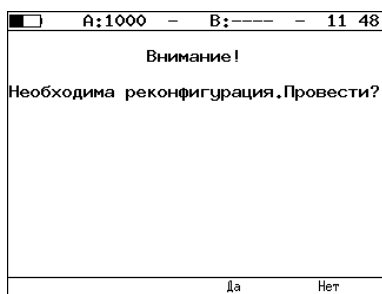

Рис. 7.12. RFC 2544. Настройки

Задать значения параметров тестов для проведения анализа можно двумя способами:

1. Выбрать стандартные настройки в соответствии с методикой RFC 2544 (клавиша **F4** («По умолчанию»)). Настройки будут применены для всех подменю, показанных на рис. 7.12, кроме «Топология тестов» и «Заголовок».
2. Провести настройку вручную (см. разделы 7.5.1–7.5.5, 7.6.1–7.6.5).

7.5.1 Настройка заголовка



Рис. 7.13. Меню «Заголовок»

MAC Отпр. — MAC-адрес отправителя. В качестве MAC-адреса отправителя указывается MAC-адрес интерфейса источника.

MAC Получ. — MAC-адрес получателя:

- если источник и получатель соединены напрямую, без промежуточных маршрутизаторов, в качестве MAC-адреса получателя указывается MAC-адрес интерфейса получателя;
- если между источником и получателем существует хотя бы один маршрутизатор, необходимо указать MAC-адрес ближайшего к источнику маршрутизатора.

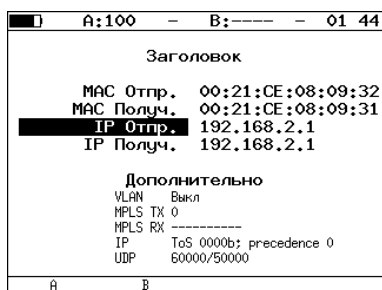
IP Отпр. — IP-адрес отправителя.

IP Получ. — IP-адрес получателя.

Существует возможность автоматической подстановки MAC- и IP-адресов:

- при нажатии на клавишу **F1** (**F2**) вместо текущего MAC-адреса будет подставлен MAC-адрес порта А (В), указанный в меню «Информация»;
- при нажатии на клавишу **F1** (**F2**) вместо текущего IP-адреса будет подставлен IP-адрес порта А (В), заданный в меню «Параметры сети»;
- при нажатии на клавишу **F3** (при выборе «MAC Получ.») будет проведён ARP-запрос. В результате запроса вместо текущего MAC-адреса получателя будет подставлен MAC-адрес, соответствующий IP-адресу получателя.

Также на экране отображаются значения, задаваемые в меню «**Заголовок (доп.)**».

7.5.2 Настройка заголовка (дополнительно)



Рис. 7.14. Меню «Заголовок (доп.)»

Auto-ARP — если выбрано «Вкл», то при запуске тестов будет автоматически проведён ARP-запрос. В результате запроса вместо текущего MAC-адреса получателя будет подставлен MAC-адрес, соответствующий IP-адресу получателя, заданному в меню «Заголовок».

VLAN — переход в меню «VLAN», позволяющее задавать до трёх VLAN-меток:

Примечание: при нажатии на клавишу **F1** / **F2** («A»/«B») в качестве настроек VLAN будут автоматически подставлены настройки, заданные в меню «**Параметры интерфейсов**» ⇒ «**VLAN**» для порта A(B).

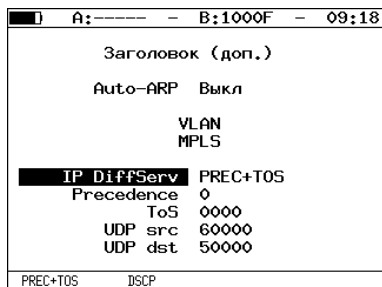

Рис. 7.15. Меню «VLAN»

- ID — 12-битный идентификатор VLAN, представляет собой число от 0 до 4095. Однозначно определяет VLAN, которой принадлежит кадр. Нулевое значение VLAN ID показывает, что данный кадр не

несёт информации о VLAN, а содержит информацию только о приоритете. Если значение VLAN ID установлено равным 1, то при проходе через порт сетевого коммутатора значение VLAN ID для этого кадра будет установлено равным VLAN ID порта.

- Приоритет — поле, которое определяет приоритет трафика. Существует 8 значений приоритета ([1]), соответствие между приоритетом и типом трафика представлено в таблице C.1.

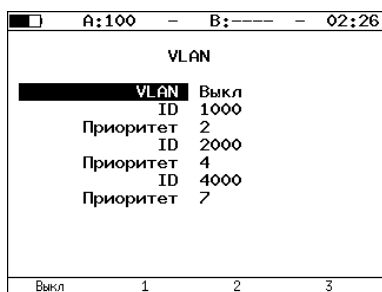
MPLS — переход в меню «Стек меток».

***Примечание:** при нажатии на клавишу **F1** / **F2** («A»/«B») в качестве настроек MPLS будут автоматически подставлены настройки, заданные в меню «**Параметры интерфейсов**» ⇒ «**MPLS**» для порта A(B).*

IP DiffServ — позволяет выбрать поля «Precedence» и «ToS» («PREC+TOS») или поле «DSCP» для задания класса обслуживания трафика от различных приложений:

- Precedence — поле, которое указывает приоритет кадра. Возможно восемь значений приоритета кадра в соответствии с RFC 791 [2]. Отправитель может установить в этом поле любое значение из таблицы C.2.
- ToS — поле, которое определяет тип обслуживания IP-пакета (Type of Service). Отправитель может установить в этом поле любое значение из таблицы C.3, руководствуясь методикой RFC 1349 [4]. Также возможно установить любую другую комбинацию из 4-х бит в соответствии с настройками маршрутизатора.
- DSCP — поле «DSCP» состоит из 8 бит и позволяет задавать большее число классов обслуживания трафика, чем поля «Precedence» и «ToS». Описание старших 6 бит представлено в табл. C.4. Младшие 2 бита используются протоколом TCP для передачи информации о перегрузках и описаны в табл. C.5.

UDP src — поле позволяет ввести номер UDP-порта отправителя.

UDP dst — поле позволяет ввести номер UDP-порта получателя.

7.5.3 RFC 2544. Настройка MPLS

Стек меток для тестирования по методике RFC 2544 задаётся в меню «Стек меток»: *Измерения* ⇒ «RFC 2544» ⇒ «Настройки» ⇒ «Заголовок» ⇒ «Дополнительно» ⇒ «MPLS».



Рис. 7.16. Меню «Стек меток»

Кол-во меток — выбор количества меток (от 1 до 3).

Метка — значение метки.

MPLS COS — класс обслуживания пакета.

TTL — время жизни пакета с меткой.

7.5.4 Топология тестов



Рис. 7.17. Меню «Топология тестов»

С помощью этого меню задаётся порт приёма и порт передачи данных. Один и тот же порт может служить и для передачи и для приёма данных (например, при использовании функции Loopback). В случае использования функции асимметричного тестирования в качестве порта передачи/приёма выбирается «Дистанционный» (см. раздел 7.9).

7.5.5 Выбор размера кадра

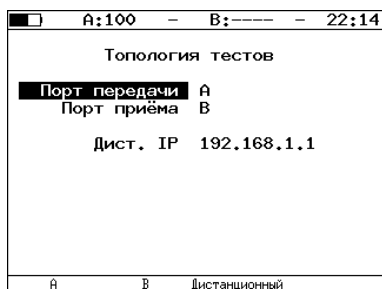

Рис. 7.18. Меню «Кадры»

Размеры кадров для проведения тестирования можно задать двумя способами:

1. Выбрать стандартные размеры передаваемых кадров в соответствии с методикой RFC 2544 (клавиша **F4** («По умолчанию»)): 64, 128, 256, 512, 1024, 1280, 1518 байт. При этом имеется возможность дополнительно задать один кадр произвольного размера (от 64 до 9600 байт).
2. Ввести все размеры кадров вручную. Размеры кадров не должны быть меньше 64 байт и превышать 9600 байт.

7.6 RFC 2544. Настройка параметров тестов

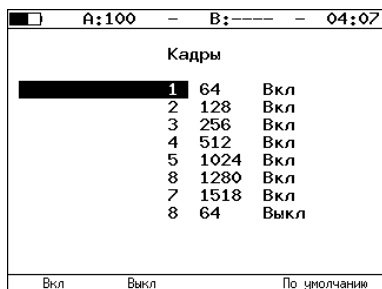
7.6.1 Параметры теста «Пропускная способность»



Рис. 7.19. Настройка параметров теста

Выполнять — включение/отключение анализа пропускной способности.

Нагрузка (L1) — значение физической (L1) скорости в процентах (**F1**), в кбит/с (**F2**) или в Мбит/с (**F3**).

Проба, с — период времени, в течение которого выполняется проба для каждого заданного в настройках размера кадра (1–2886 с).

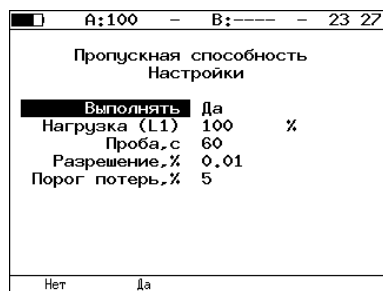
Разрешение, % — разрешение, с которым будет производиться поиск пропускной способности. Возможные значения: 10 (**F1**), 1 (**F2**), 0,1 (**F3**), 0,01 (**F4**). Наименьшее значение разрешения соответствует наибольшей точности измерения пропускной способности канала.

Порог потерь, % — порог допустимых потерь (0–10 %). Если количество принятых пакетов оказывается меньше количества переданных на величину допустимого порога потерь, тест считается пройденным.

7.6.2 Параметры теста «Задержка»



Рис. 7.20. Настройка параметров теста

Выполнять — включение/отключение анализа задержки передачи данных.

Кол-во проб — количество повторений теста для каждого заданного размера кадра.

Проба, с — период времени, в течение которого выполняется проба для каждого заданного в настройках размера кадра (1–2886 с).

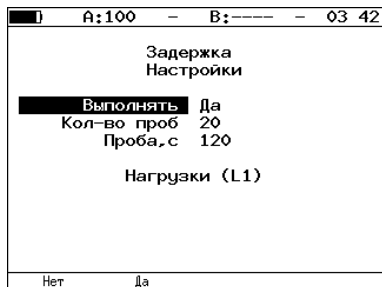
Нагрузки (L1) — переход в меню «Нагрузки (L1)».



Рис. 7.21. Меню «Нагрузки (L1)»

Источник — при выборе «Проп. спос.» (F1) тест «Задержка» будет проходить при значении нагрузки, полученном в результате теста «Пропускная способность». При выборе «Вручную» (F2) при проведении теста будут использованы значения, заданные пользователем.

7.6.3 Параметры теста «Потери кадров»

A:100 - B:---- - 21:32			
Потери кадров Настройки			
<input checked="" type="checkbox"/> Выполнять	Да		
Проба, с	1		
Кол-во шагов	10		
Нач.нагр.(L1)	100	%	
Кон.нагр.(L1)	10	%	
Нет		Да	

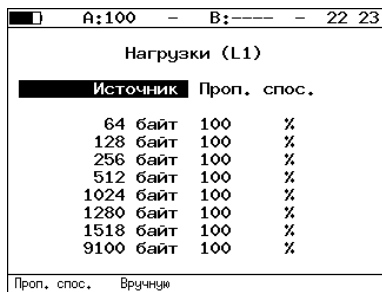
Рис. 7.22. Настройка параметров теста

Выполнять — включение/отключение анализа уровня потерь передачи.

Проба, с — период времени, в течение которого выполняется проба для каждого заданного в настройках размера кадра (1–2886 с).

Кол-во шагов — количество шагов изменения нагрузки.

Поля **начальная нагрузка (L1)** и **конечная нагрузка (L1)** позволяют задать диапазон значений нагрузки, на которой будет проводиться анализ уровня потерь. Значения физической (L1) скорости задаются в процентах (**F1**), в кбит/с (**F2**) или в Мбит/с (**F3**).

7.6.4 Параметры теста «Предельная нагрузка»

A:100 - B:---- - 21 34			
Предельная нагрузка Настройки			
<input checked="" type="checkbox"/> Выполнять	Да		
Кол-во проб	1		
Проба, с	2		
Нагрузки (L1)			
Нет		Да	

Рис. 7.23. Настройка параметров теста

Выполнять — включение/отключение анализа предельной нагрузки.

Кол-во проб — количество повторений теста для каждого заданного в настройках размера кадра.

Проба, с — период времени, в течение которого выполняется проба для каждого заданного в настройках размера кадра (2–2886 с).

Нагрузки (L1) — переход в меню «Нагрузки (L1)» (см. рис. 7.21).

7.6.5 Дополнительные настройки



Рис. 7.24. Меню «Дополнительно»

Интервал, мс — время между окончанием одной пробы и отправкой обучающего кадра⁵.

Обучение, мс — время, через которое начнётся тестирование после отправки обучающего кадра.

Согласно RFC 2544, интервал составляет 7000 мс (2000 мс отводится на получение остаточных кадров, 5000 мс — на рестабиллизацию тестируемого устройства), а обучение — 2000 мс.

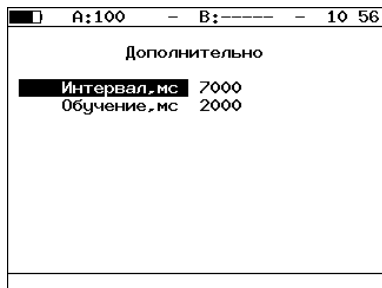
Пользователь может задавать произвольные значения интервала в пределах от 100 до 10000 мс, величина обучения не должна быть меньше 100 мс и превышать 10000 мс.

⁵Определение термина «обучающий кадр» приведено в глоссарии.

7.7 RFC 2544. Проведение анализа

7.7.1 Пропускная способность. Результаты анализа

A:1000 - B:---- - 15 52			
Пропускная способность			
Кадр	Нагр %	Кадр/с	Тест
64	100.00	1488095	Готово
128	100.00	844594	Готово
256	100.00	452898	Готово
512	100.00	234962	Готово
1024	100.00	119731	Готово
1280	100.00	96153	Готово
1518	100.00	81274	Готово

Старт График Мб/с L2 Сохр./Загр.

Рис. 7.25. Результаты теста: таблица

Результаты теста отображаются в табличном виде: размер кадра (в байтах), значение загрузки канала (в %), полученное в результате анализа значение пропускной способности. При нажатии на клавишу **F3** происходит пересчёт полезной составляющей нагрузки в соответствии с определённым уровнем (Мбит/с L2, Мбит/с L3, Мбит/с L4 или кадр/с):

- канальный уровень (Мбит/с L2): учитывается только размер Ethernet-кадра (включая CRC);
- сетевой уровень (Мбит/с L3): учитывается размер Ethernet-кадра без CRC, Ethernet-заголовка, VLAN- и MPLS-меток;
- транспортный уровень (Мбит/с L4): учитывается размер Ethernet-кадра без CRC, Ethernet- и IP-заголовка, VLAN- и MPLS-меток.



Рис. 7.26. Результаты теста: график

При нажатии на клавишу **F3** («Вид») происходит переключение между двумя вариантами графического представления результатов тестирования:

1. Максимальное значение по оси Y соответствует максимальной скорости соединения. Пустые столбцы отображают максимальное теоретическое значение пропускной способности.
2. Максимальное значение по оси Y соответствует максимальному измеренному значению пропускной способности.

По оси X в обоих случаях отложены значения, соответствующие размеру кадра.

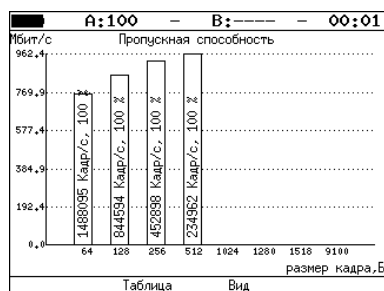
На заполненных столбцах диаграммы отображается полученное в результате тестирования значение пропускной способности в кадр/с и в процентах относительно заданной нагрузки.

7.7.2 Задержка распространения. Результаты анализа

Задержка			
Кадр	Нагр. %	Время мс	Тест
64	100.00	0.001	Готово
512	100.00	0.001	Готово
1280	100.00	0.001	Готово

Старт График Сохр./Загр.

Рис. 7.27. Результаты теста: таблица

Таблица показывает среднее значение задержки (в мс) для каждого заданного в настройках размера кадра данных и соответствующее ему значение пропускной способности (в %), полученное в результате теста «Пропускная способность».



Рис. 7.28. Результаты теста: график

На диаграмме для каждого размера кадра отображается столбец, высота которого соответствует среднему значению задержки (в мс).

7.7.3 Уровень потерь кадров. Результаты анализа

Кадр	Нагр. %	Потери %
64	100.00	0.0000
128	100.00	0.0000
256	100.00	0.0000
512	100.00	0.0000
1024	100.00	0.0000
1280	100.00	0.0000
1518	100.00	0.0000

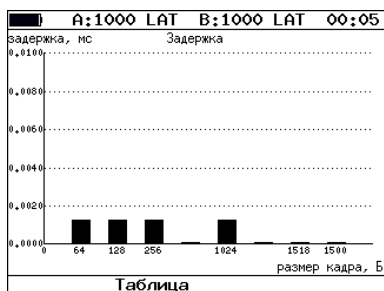
Рис. 7.29. Результаты теста: таблица

В таблице для каждого размера пакета (в байтах) и соответствующей загрузки канала (в %) отображается значение уровня потерь. При нажатии на клавишу **F3** происходит пересчёт полезной составляющей нагрузки в соответствии с определённым уровнем (Мбит/с L2, Мбит/с L3, Мбит/с L4 или кадр/с):

- канальный уровень (Мбит/с L2): учитывается только размер Ethernet-кадра (включая CRC);
- сетевой уровень (Мбит/с L3): учитывается размер Ethernet-кадра без CRC, Ethernet-заголовка, VLAN- и MPLS-меток;
- транспортный уровень (Мбит/с L4): учитывается размер Ethernet-кадра без CRC, Ethernet- и IP-заголовка, VLAN- и MPLS-меток.



Рис. 7.30. Результаты теста: график

На графике для каждого указанного в настройках размера кадра показана зависимость уровня потерь кадров (в %) от нагрузки (в %).

7.7.4 Предельная нагрузка. Результаты анализа

Таблица «Предельная нагрузка» содержит результаты тестирования для различных размеров кадров. Тест выполнен при параметрах A:1000, B:----, время 21:12.

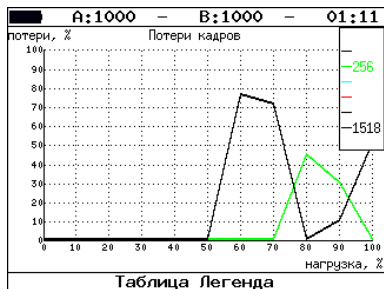
Кадр	Нагр. %	Количество	Тест
1024	100.000	6.150e+05	Готово
128	100.000	4.290e+06	Готово
256	100.000	2.315e+06	Готово
512	100.000	1.207e+06	Готово
1024	100.000	6.158e+05	Готово
1280	100.000	4.944e+05	Готово
1518	100.000	4.151e+05	Готово

Рис. 7.31. Результаты теста: таблица

В таблице для каждого размера пакета отображается заданная в настройках теста нагрузка и время, в течение которого устройство справляется с максимальной нагрузкой. Если время, в течение которого тестируемое устройство выдерживает максимальную нагрузку, определить не удалось, в столбце состояния теста выводится «Ошибка», а в столбце «Время, с» — прочерки.

При нажатии на клавишу **F3** («Кадры») вместо столбца «Время, с» отображается столбец «Количество», в котором представлено количество кадров, переданных за время тестирования.



Рис. 7.32. Результаты теста: график

На диаграмме для каждого заданного размера кадра отображается столбец, высота которого соответствует времени, в течение которого устройство справлялось с предельной нагрузкой.

На столбцах диаграммы отображается количество пакетов, переданных за время тестирования.

7.8 Y.1564

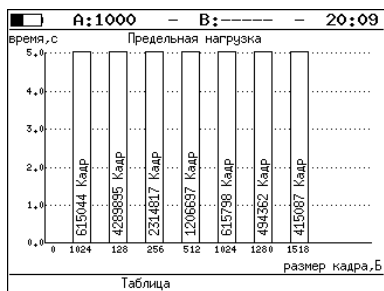
Основной задачей при тестировании Ethernet-сетей является определение соответствия предоставляемых услуг (например, видео, телефонии, электронной почты, онлайн-игр и т.д.) характеристикам, которые оговариваются в соглашении об уровне обслуживания (SLA — Service Level Agreement) между операторами связи и клиентами. На первом месте стоят вопросы обеспечения гарантированного качества обслуживания (QoS — Quality of Service), которое характеризуется различными показателями (см. раздел 7.8.1). В настоящее время существует две основные методики для оценки этих параметров — RFC 2544[5] (см. раздел 7.1) и ITU-T Y.1564⁶[10].



Рис. 7.33. Меню «Y.1564»

7.8.1 Показатели качества

Основные показатели качества предоставляемого сервиса⁷ (SAC — Service Acceptance Criteria) перечислены ниже:

1. FTD (Frame Transfer Delay) — задержка распространения кадров.
2. FDV (Frame Delay Variation) — отклонение задержки распространения кадров.
3. FLR (Frame Loss Ratio) — уровень потерь кадров.
4. CIR (Committed Information Rate) — гарантированная полоса пропускания для сервиса.
5. EIR (Excess Information Rate) — максимально допустимое превышение CIR.
6. M-фактор — максимально допустимое превышение величины CIR+EIR.

⁶Функция тестирования по рекомендации Y.1564 является опцией и доступна с версии ПО 0.3.7-15.

⁷Термины *услуга*, *служба* и *сервис* в данном описании являются синонимами

7.8.2 Сравнение RFC 2544 и ITU-T Y.1564

Методика RFC 2544 была создана для тестирования максимальной производительности сетевого оборудования и подходит для оценки этого параметра в случае отдельного канала или устройства. Но с появлением в каналах различных служб, работающих одновременно, выявился ряд недостатков методики.

Рекомендация ITU-T Y.1564 учитывает эти недостатки и ориентирована на тестирование мультисервисных сетей, позволяя провести быструю оценку соответствия сети требованиям SLA.

	RFC 2544	ITU-T Y.1564
Измерение FTD	✓	✓
Измерение FDV ⁸	–	✓
Измерение FLR	✓	✓
Анализ одновременной работы нескольких служб	–	✓
Время тестирования	Для проверки соответствия SLA требуется провести последовательность повторяющихся тестов. В связи с этим тестирование может занять продолжительное время.	Для проведения теста конфигурации одной услуги требуется не более 6 минут. Длительность теста производительности может быть задана от нескольких секунд до нескольких суток.

Таким образом, тестирование по рекомендации Y.1564 позволяет однозначно определить соответствие канала параметрам, заявленным в SLA, а также существенно сократить временные затраты на анализ за счёт одновременной оценки нескольких служб.

⁸Величина FDV является ключевым параметром для VoIP/IPTV и используется при настройке буферизации трафика.

7.8.3 Подготовка к тестированию

Перед началом тестирования необходимо выполнить следующие действия:

1. Провести настройку параметров сети (см. раздел 7.22) и параметров интерфейсов (см. раздел 7.23).
2. Установить количество сервисов и выбрать режим теста (см. раздел 7.8.4).
3. Настроить каждый сервис в соответствии с соглашением об уровне обслуживания (см. раздел 7.8.4.1 и 7.8.4.2).
4. Выполнить настройку тестов (см. раздел 7.8.5).

7.8.4 Настройки



Рис. 7.34. Меню «У.1564. Настройки»

Сервисы	Количество тестируемых сервисов (от 1 до 10).
Режим теста	Выбор режима тестирования: <ul style="list-style-type: none"> – «Конф.» — выполнять только тесты конфигурации; – «Произв.» — выполнять только тест производительности; – «Конф. + Произв.» — выполнять тесты конфигурации и тест производительности.
Топология тестов	Переход в меню «Топология тестов» (см. раздел 7.5.4).
Настройки сервисов	Переход в меню «Настройки сервисов» (см. раздел 7.8.4.1).
Настройки тестов	Переход в меню «Настройки тестов» (см. раздел 7.8.5).

7.8.4.1 Настройки сервисов

Меню «Настройки сервисов» служит для задания параметров, определяющих верхнюю границу допустимого объема данных для сервисов (CIR и EIR), а также величины нагрузки для теста Traffic Policing.



Рис. 7.35. Меню «Y.1564. Настройки сервисов»

CIR (L2)	Гарантированная пропускная способность.
EIR (L2)	Максимально допустимое превышение CIR.
Traf. Pol. (L2)	Значение нагрузки для теста Traffic Policing. Эта величина должна быть больше CIR (L2)+EIR (L2) (см. раздел 7.8.6.3).
Размер кадра	Размер кадра для сервиса.
Параметры SAC	Переход в меню «Параметры SAC» (см. раздел 7.8.4.2).
Заголовок	Переход в меню «Заголовок» (см. раздел 7.5.1).

Номер сервиса, для которого осуществляется настройка, отображается в верхней части экрана. Если в меню «Настройки» (см. раздел 7.8.4) выбрано несколько сервисов, переключение между ними выполняется с помощью клавиш / или / . Клавиши / позволяют скопировать настройки одного сервиса и применить их для другого.

7.8.4.2 Параметры SAC

Меню «Параметры SAC» служит для настройки показателей качества для каждого сервиса в соответствии с соглашением об уровне обслуживания (SLA).



Рис. 7.36. Меню «Y.1564. Параметры SAC»

Потери кадров	Допустимый уровень потерь кадров.
FTD, мс	Максимально допустимая задержка распространения кадров.
FDV, мс	Максимально допустимое отклонение задержки распространения кадров.
M, Кбит/с	M-фактор (см. раздел 7.8.8).

Номер сервиса, для которого осуществляется настройка, отображается в верхней части экрана. Если в меню «Настройки» (см. раздел 7.8.4) выбрано несколько сервисов, переключение между ними выполняется с помощью клавиш / или / . Клавиши / позволяют скопировать настройки одного сервиса и применить их для другого.

7.8.5 Настройки тестов

Меню «Настройки тестов» служит для задания параметров тестов конфигурации (длительность шага, количество шагов) и теста производительности (длительность), а также выбора тестов конфигурации, которые будут выполняться.

Примечание: количество доступных для редактирования пунктов зависит от выбранного в меню «Настройки» (см. раздел 7.8.4) режима тестирования.



Рис. 7.37. Меню «Y.1564. Настройки тестов»

Длит. шага, с	Значение длительности шага, которое будет использоваться для тестов конфигурации.
Тест CIR	Включение/выключение теста CIR.
Кол-во шагов	Количество шагов для проведения тестирования (см. раздел 7.8.6.1).
Тест EIR	Включение/выключение теста EIR.
Тraf. Policing	Включение/выключение теста Traffic Policing.
Длительность	Длительность теста производительности.

7.8.6 Тесты конфигурации

С помощью тестов конфигурации каждый сервис проверяется на соответствие параметрам, заданным в меню «Параметры SAC» (см. раздел 7.8.4.2), а также оценивается, остаётся ли пропускная способность в заданных пределах при увеличении нагрузки. Цель — убедиться в том, что настройки сети позволяют каждому сервису работать отдельно от других служб с заявленной производительностью. При проведении данных тестов сервисы проверяются по-очереди, для оценки одновременной работы применяется тест производительности (см. раздел 7.8.7).

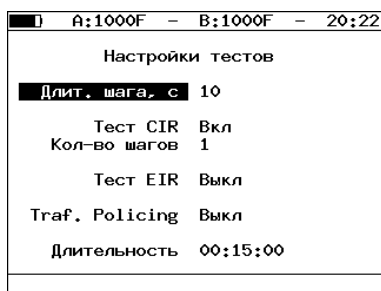
Тесты конфигурации состоят из трёх тестов — CIR, EIR и Traffic Policing. Проводить все тесты необязательно, любой из них, при необходимости, может быть выключен в меню «Настройки тестов» (см. раздел 7.8.5).

7.8.6.1 Тест CIR

Тест CIR используется для проверки того, что при передаче данных с нагрузкой на уровне CIR показатели качества находятся в пределах, установленных SLA.

В ходе данного теста измеряются основные показатели качества каждого сервиса (FTD, FDV, FLR), после чего эти значения сравниваются с величинами, заданными в меню «Параметры SAC» (см. раздел 7.8.4.2).

В меню «Настройки тестов» ⇒ **Кол-во шагов** можно задать количество шагов для проведения тестирования: 1 шаг — тест CIR будет проведён при 100 % нагрузке; 2 шага — тест будет проведён в два этапа: 50 и 100 % от заданной нагрузки; 3 шага — тест будет проведён в три этапа: 50, 75 и 100 % от заданной нагрузки; 4 шага — тест будет проведён в четыре этапа: 25, 50, 75 и 100 % от заданной нагрузки.

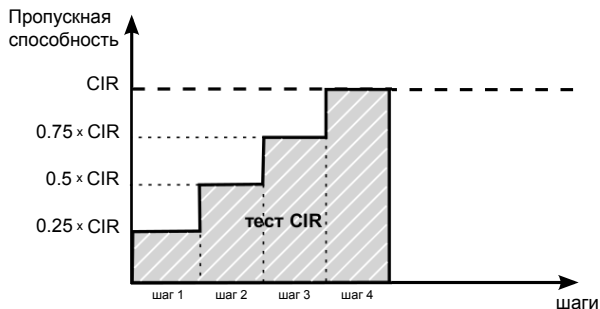

7.8.6.2 Тест EIR

Тест EIR служит для проверки того, что при передаче данных с нагрузкой на уровне CIR+EIR результирующая пропускная способность для каждого сервиса не превышает допустимое значение и находится в пределах от CIR (с учётом заданного уровня потерь кадров) до CIR+EIR: $CIR \times (1-FLR) \leq IR \leq CIR+EIR$. Величина потерь кадров (FLR) устанавливается в меню «Параметры SAC» (см. раздел 7.8.4.2).

Примечание: режим «colour-aware» (возможность помечать цветом передаваемые кадры) не поддерживается.

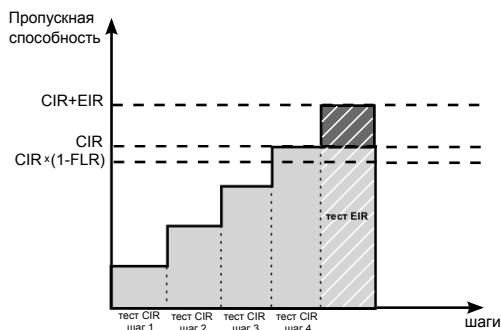

7.8.6.3 Тест Traffic Policing

Тест Traffic Policing используется для проверки того, что при передаче данных с нагрузкой, превышающей разрешённую для сервиса, сеть будет ограничивать его полосу пропускания. Нагрузка для этого теста устанавливается вручную в меню «Настройки сервисов» ⇒ **Traf. Pol. (L2)** (см. раздел 7.8.4.1) и должна превышать уровень CIR+EIR.

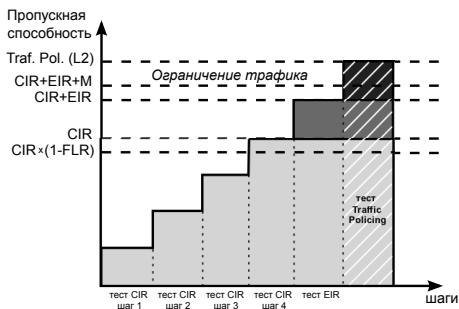

7.8.6.4 Результаты тестирования

Тест конфигурации: сервис 1					
#	IR, Мб/с	FTD, мс	FDV, мс	FLR, %	Сост
Тест CIR					
1	10.00	0.00	0.00	0.00	Ок
Тест CIR/EIR					
Gr	11.00	0.00	0.00	0.00	Ок
Traffic policing					
Gr	13.50	0.00	0.00	0.00	Сбой

Рис. 7.38. Результаты теста конфигурации

IR, Мб/с	Измеренное значение пропускной способности (выводятся средние значения).
FTD, мс	Измеренное значение задержки распространения кадров (выводятся средние значения — см. раздел 7.8.9).
FDV, мс	Измеренное значение отклонения задержки распространения кадров (выводятся средние значения — см. раздел 7.8.10).
FLR, %	Измеренное значение уровня потерь кадров.
Сост	Состояние тестирования (возможные варианты перечислены в разделе 6.5).

Оценка результатов измерений выполняется в соответствии с информацией, выводимой в столбце «Сост» («Состояние»). Ниже описываются значения «Ок» и «Сбой», остальные возможные варианты перечислены в разделе 6.5.

Состояние	Тест CIR	Тест EIR	Тест Traffic Policing
Ок	Значения всех показателей качества находятся в пределах, установленных SLA.	Измеренное значение пропускной способности находится в пределах от CIR (с учётом заданного уровня потерь кадров) до CIR+EIR: $CIR \times (1-FLR) \leq IR \leq CIR+EIR$	Измеренное значение пропускной способности находится в пределах от CIR (с учётом заданного уровня потерь кадров) до CIR+EIR+M: $CIR \times (1-FLR) \leq IR \leq CIR+EIR+M$
Сбой	Значения одного или нескольких показателей качества выходят за пределы, установленные SLA.	Измеренное значение пропускной способности меньше уровня $CIR \times (1-FLR)$ или превышает CIR+EIR	Измеренное значение пропускной способности меньше уровня $CIR \times (1-FLR)$ или превышает CIR+EIR+M

Клавиши **F2** / **F3** служат для переключения между результатами измерений для каждого сервиса.

7.8.7 Тест производительности

Тест производительности используется для оценки одновременной работы всех сервисов. При проведении теста выполняется передача данных для всех служб одновременно с нагрузкой на уровне CIR и проверяются значения показателей качества для каждого сервиса. Единственной настройкой теста является его длительность, которая может составлять от нескольких минут до 4-х дней.

7.8.7.1 Результаты тестирования

A:1000F Y B:1000F Y 20:36				
Тест производительности: сводный				
#	IR, Мб/с	FTD, мс	FDV, мс	FLR, % Сост
1	10,00	0,00	0,00	0,00 Тест
ET 00:00:07 RT 00:14:53				
Стоп << >> Сохр./Загр.				

A:1000F - B:----- - 20:39			
Тест производительности: сервис 1			
	Макс.	Сред.	Мин.
FTD, мс	00,004	00,003	00,003
FDV, мс	00,001	00,000	00,000
IR, Мб/с	10,000	10,000	10,000
FLR	0,00e+00	Кол-во	0
Текущая IR, mbps:			0,000
T:	376,994	R:	376,994 МВ
Старт << >> Сохр./Загр.			

Рис. 7.39. Результаты теста производительности

IR, Мб/с	Измеренное значение пропускной способности (выводятся средние значения).
FTD, мс	Измеренное значение задержки распространения кадров (для сводного теста выводятся средние значения — см. раздел 7.8.9).
FDV, мс	Измеренное значение отклонения задержки распространения кадров (для сводного теста выводятся средние значения — см. раздел 7.8.10).
FLR, %	Измеренное значение потерь кадров.
Сост	Состояние тестирования.
Кол-во	Количество потерянных пакетов.
Текущая IR	Текущее значение информационной скорости.

Оценка результатов измерений выполняется в соответствии с информацией, выводимой в столбце «Сост» («Состояние»). Ниже описываются значения «Ок» и «Сбой», остальные возможные варианты перечислены в разделе 6.5.

Ок	Значения всех показателей качества находятся в пределах, установленных SLA.
Сбой	Значения одного или нескольких показателей качества выходят за пределы, установленные SLA.

Клавиши **F2** / **F3** служат для переключения между сводной таблицей и результатами измерений для каждого сервиса.

7.8.8 М-фактор

При проведении теста Traffic Policing в результате буферизации в некоторые моменты времени на приёме оказывается больше данных, чем отведено для сервиса. Это является особенностью, а не сбоем в работе сети. Чтобы учесть эту особенность, в ITU-T Y.1564 используется М-фактор — максимально допустимое превышение величины CIR+EIR (см. ITU-T Y.1564 п. С.2 разд. 8.1.2).

7.8.9 Алгоритм измерения FTD

Для измерения задержки распространения кадров (FTD) выполняются следующие действия:

1. На передающей стороне в каждый пакет вставляется временная метка (T_a).
2. На приёмной стороне записывается значение времени приёма пакета с меткой (T_b).
3. Вычисляется задержка прохождения пакета в сети, которая представляет собой разницу между временными метками: $T_b - T_a$.

Примечание: приёмником и передатчиком должен быть один и тот же прибор или два прибора, синхронизированных по протоколу PTP (см. раздел 7.24.6).

4. В результате фиксируются три значения задержки — минимальное (FTD_{min}), среднее (FTD_{avg}) и максимальное (FTD_{max}). Среднее значение задержки вычисляется как сумма задержек для всех принятых пакетов, поделенная на количество принятых пакетов.

Эти значения отображаются в результатах теста производительности для каждого сервиса. Для сводного теста производительности и тестов конфигурации выводятся средние значения.

7.8.10 Алгоритм измерения FDV

Отклонение задержки распространения кадров (FDV) в соответствии с рекомендацией ITU-T Y.1563[14] измеряется по формуле: $FDV = FTD - FTD_{min}$.

Например, если были измерены значения задержки распространения кадров: $FTD_{min} = 1.5$, $FTD_{avg} = 2.5$, $FTD_{max} = 5.5$, то значения FDV будут следующими: $FDV_{min} = 0$, $FDV_{avg} = 1.0$, $FDV_{max} = 4.0$.

Эти величины отображаются в результатах теста производительности для каждого сервиса. Для сводного теста производительности и тестов конфигурации выводятся средние значения.

7.9 Асимметричное тестирование

Функция асимметричного тестирования⁹ используется при проверке работоспособности каналов связи, для которых параметры приёма и передачи данных (пропускная способность, задержка и т.д.) различны, — асимметричных каналов (см. рис. 7.40).



Рис. 7.40. Пример асимметричного канала

Из-за этой особенности каналов измерения должны быть выполнены независимо для каждого направления.

Поэтому отличительной чертой такого типа тестирования является то, что передача тестового трафика производится в одном, выбранном пользователем, направлении.

При проведении тестирования используется 2 прибора Беркут-ЕТ: локальный, на котором производится настройка параметров анализа, и дистанционный, находящийся на другом конце асимметричного канала. Результаты тестирования отображаются на экране локального прибора.

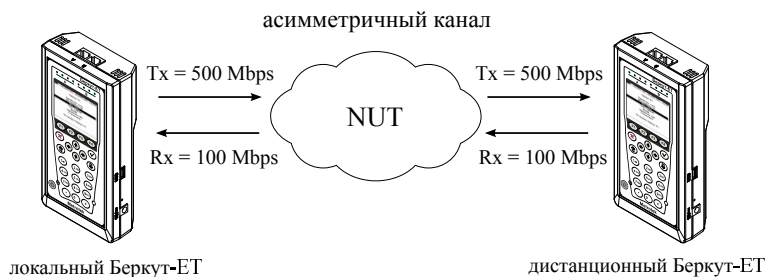
Ниже перечислены тесты, для которых возможно использование функции асимметричного тестирования:

1. RFC 2544: пропускная способность, задержка, потери кадров, предельная нагрузка.
2. BERT.
3. Y.1564.

Примечание: при анализе задержки по методике RFC 2544, а также при тестировании в соответствии с рекомендацией Y.1564 следует использовать RTP-синхронизацию (см. раздел 7.24.6).

⁹В базовую конфигурацию не входит. Доступна при дополнительном заказе опции.

7.9.1 Пример тестирования

Ниже будет рассмотрен пример использования функции асимметричного тестирования для проведения теста «Y.1564» (для тестов «BERT» и «RFC 2544» порядок действий аналогичен).

На рис. 7.41 приведена типовая схема подключения приборов к тестируемой сети с использованием порта А. Для порта В схема подключения будет аналогичной.



Рис. 7.41. Типовая схема подключения

На схеме введены следующие обозначения:

MAC 1 — MAC-адрес порта А локального прибора;

IP 1 — IP-адрес локального прибора;

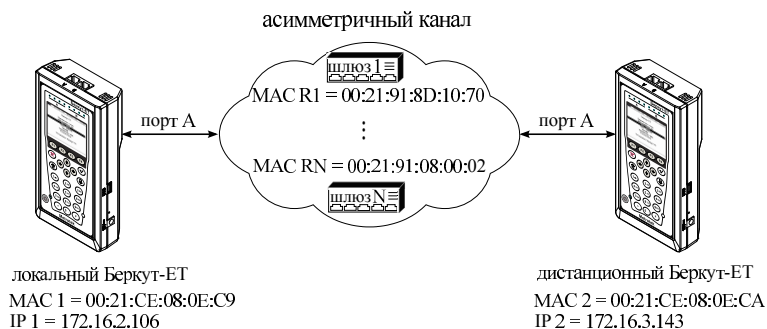
MAC R1 — MAC-адрес шлюза, ближайшего к локальному прибору;

MAC RN — MAC-адрес шлюза, ближайшего к дистанционному прибору;

MAC 2 — MAC-адрес порта А дистанционного прибора;

IP 2 — IP-адрес дистанционного прибора.

Для измерения параметров канала связи в направлении от локального прибора к дистанционному необходимо:

1. Убедиться, что локальный и дистанционный приборы поддерживают функцию асимметричного тестирования: в меню «Беркут-ЕТ. Настройки» ⇒ «Установки прибора» ⇒ «Опции» в списке опций должна присутствовать опция ЕТАТ.
2. Подключить локальный и дистанционный Беркут-ЕТ по схеме, представленной на рис. 7.41.
3. На локальном и на дистанционном приборе перейти в меню «Беркут-ЕТ. Настройки» ⇒ «Параметры сети». Выбрать:

Порт - А

Одним из приведённых ниже способов установить IP-адрес локального прибора (IP 1) и IP-адрес дистанционного прибора (IP 2):

- ввести IP-адрес вручную (при этом пункт меню «DHCP» должен находиться в состоянии «Выкл»);
- получить IP-адрес по протоколу DHCP, выбрав пункт меню «DHCP» и нажав на клавишу **F2** («Вкл»): полученный адрес будет корректным, если отобразится в пункте меню «IP-адрес» по истечении не более чем 1-2 секунд.

4. На локальном и на дистанционном приборе перейти в меню «Беркут-ЕТ. Настройки» ⇒ «Синхронизация времени» и выбрать порт А в качестве RTP-порта (см. раздел 7.24.6).

Примечание: для тестов BERT и RFC 2544 (пропускная способность, потери кадров, предельная нагрузка) выполнять данный пункт не требуется.

5. На локальном приборе перейти в меню «Y.1564» ⇒ «Настройки» ⇒ «Топология тестов» (см. рис. 7.42). Выбрать:

Порт передачи - А

Порт приёма - Дистанционный

Дист. IP - IP 2



Рис. 7.42. Экран «Топология тестов»

6. На локальном приборе перейти в меню «Беркут-ЕТ. Измерения» ⇒ «Y.1564» ⇒ «Настройки» ⇒ «Настройки сервисов» ⇒ «Заголовок» (см. рис. 7.43). Выбрать:

MAC Отпр. - MAC 1

MAC Получ. - MAC R1

IP Отпр. - IP 1

IP Получ. - IP 2

Примечание: для получения MAC-адреса шлюза необходимо выполнить ARP-запрос: перейти к пункту меню «MAC Получ.» и нажать на клавишу **F3**.

A:1000 - B:---- - 06 55	
Заголовок	
Поток 1	
MAC Отпр.	00:21:CE:08:0E:C9
MAC Получ.	00:21:91:8D:10:70
IP Отпр.	172.16.2.106
IP Получ.	172.16.3.143
Дополнительно	
VLAN	Выкл
MPLS TX	
MPLS RX	-----
IP	ToS 0000b; precedence 0
UDP	60000/50000
A	B

Рис. 7.43. Экран «Заголовок»

7. На локальном приборе в соответствии с указаниями раздела 7.8 выполнить необходимые настройки теста «Y.1564». Затем перейти в меню «Беркут-ЕТ. Измерения» ⇒ «Y.1564» и нажать на клавишу **F1** («Старт»).

Примечание: после нажатия на клавишу «Старт» на экране локального прибора могут появиться следующие сообщения:

- «Идёт подключение к дист. порту ...» — возникает сразу после запуска теста.
- «Дистанционный прибор недоступен» — возникает в случае, если не получилось установить соединение с дистанционным прибором.
- «Потеряно соединение» — возникает в случае, если дистанционный прибор после установления соединения перестал отвечать на запросы.
- «Конфигурация удалённого прибора» — возникает, когда на дистанционном приборе производится процесс реконфигурации (см. раздел 7.4).
- «Дистанционный прибор занят» — возникает, когда на дистанционном приборе уже проводится какой-либо тест.
- «Дист. BERT 1-го уровня невозможен» — возникает при попытке провести тест «BERT» первого уровня.

Примечание: на экране дистанционного прибора во время тестирования отображается сообщение «Выполняется дистанционный тест».

Для измерения параметров канала связи в направлении от дистанционного прибора к локальному необходимо:

1. Убедиться, что локальный и дистанционный приборы поддерживают функцию асимметричного тестирования: в меню «Беркут-ЕТ. Настройки» ⇒ «Установки прибора» ⇒ «Опции» в списке опций должна присутствовать опция ЕТАГ.
2. Подключить локальный Беркут-ЕТ и дистанционный Беркут-ЕТ по схеме, представленной на рис. 7.41.
3. На локальном и на дистанционном приборе перейти в меню «Беркут-ЕТ. Настройки» ⇒ «Параметры сети». Выбрать:

Порт - А

Одним из приведённых ниже способов установить IP-адрес локального прибора (IP 1) и IP-адрес дистанционного прибора (IP 2):

- ввести IP-адрес вручную (при этом пункт меню «DHCP» должен находиться в состоянии «Выкл»);
 - получить IP-адрес по протоколу DHCP, выбрав пункт меню «DHCP» и нажав на клавишу **F2** («Вкл»): полученный адрес будет корректным, если отобразится в пункте меню «IP-адрес» по истечении не более чем 1-2 секунд.
4. На локальном и на дистанционном приборе перейти в меню «Беркут-ЕТ. Настройки» ⇒ «Синхронизация времени» и выбрать порт А в качестве RTP-порта (см. раздел 7.24.6).

***Примечание:** для тестов BERT и RFC 2544 (пропускная способность, потери кадров, предельная нагрузка) выполнять данный пункт не требуется.*

5. На локальном приборе перейти в меню «Y.1564» ⇒ «Настройки» ⇒ «Топология тестов» (см. рис. 7.44). Выбрать:

Порт передачи - Дистанционный

Порт приёма - А

Дист. IP - IP 2



Рис. 7.44. Экран «Топология тестов»

6. На локальном приборе перейти в меню «Беркут-ЕТ. Измерения» ⇒ «У.1564» ⇒ «Настройки» ⇒ «Настройки сервисов» ⇒ «Заголовок» (см. рис. 7.45). Выбрать:

MAC Отпр. - MAC 2

MAC Получ. - MAC RN

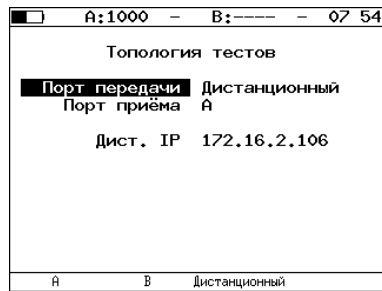
IP Отпр. - IP 2

IP Получ. - IP 1



Рис. 7.45. Экран «Заголовок»

7. На локальном приборе в соответствии с указаниями раздела 7.8 выполнить необходимые настройки теста «У.1564». Затем перейти в меню «Беркут-ЕТ. Измерения» ⇒ «У.1564» и нажать на клавишу **F1** («Старт»).

Примечание: после нажатия на клавишу «Старт» на экране локального и дистанционного прибора появятся сообщения, аналогичные перечисленным на с. 64.

7.10 Сложный трафик

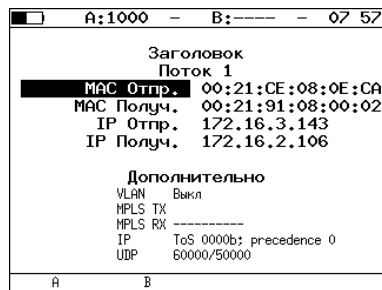
Примечание: начиная с версии ПО 0.3.7-15 функция генерации сложного трафика отсутствует, вместо неё используется тестирование по рекомендации Y.1564 (см. раздел 7.8).

Функция генерации сложного тестового трафика¹⁰ позволяет создать до 10 потоков данных с различными параметрами. С её помощью можно проверить, работает ли в тестируемом устройстве приоритезация, имитировать различные профили нагрузки.



Рис. 7.46. Меню «Сложный трафик»

Измерения — переход к экрану «Сложный трафик: отчёт» (запуск теста, отображение результатов измерений).

Сложный трафик: отчёт				
#	Flow	Rate,%	Loss,%	Bit,Mbps
1	64	7.62	0.00	76.19
2	64	0.00	100.00	0.00
3	64	0.00	100.00	0.00

Start График Сохр./Загр.

Рис. 7.47. Экран «Сложный трафик: отчёт»

Для начала тестирования необходимо нажать на клавишу **F1** (Старт), предварительно настроив параметры теста в меню «Настройки».

¹⁰В базовую конфигурацию не входит. Доступна при дополнительном заказе опции.

По окончании тестирования на экране для каждого потока отображается:

- заданный размер кадра;
- заданная информационная (L2) скорость;
- потери кадров, полученные в результате тестирования;
- ширина полосы пропускания, рассчитанная по результатам тестирования.

При нажатии на клавишу **F2** (График) осуществляется переход к экрану, содержащему графическое представление результатов теста.



Рис. 7.48. Экран «Сложный трафик» (график)

На диаграмме для каждого потока отображается столбец, высота которого соответствует величине потерь кадров.

При нажатии на клавишу **F4** («Сохран./Загру.») осуществляется переход в меню «Результаты» (см. раздел 7.21).

При нажатии на клавишу **→** осуществляется переход к экрану «Сложный трафик: задержка».

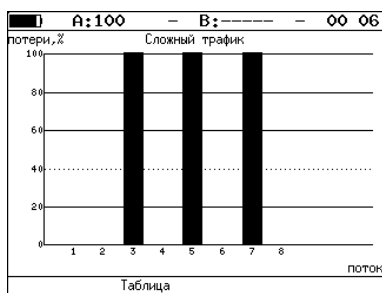
		A:100		B:-----		21:58	
Сложный трафик: задержка							
#	Cur, ms	Min, ms	Avg, ms	Max, ms			
1	0.001	0.001	0.001	0.001			
2	0.035	0.035	0.035	0.035			
3	0.105	0.105	0.105	0.105			

Старт График Сохран./Загру.

Рис. 7.49. Экран «Сложный трафик: задержка»

Cur — текущая задержка передачи данных.

Min — минимальная задержка передачи данных.

Avg — средняя задержка передачи данных.

Max — максимальная задержка передачи данных.

При повторном нажатии на клавишу  осуществляется переход к экрану «Сложный трафик: кадры».

А:100 - В:---- - 21 59		
Сложный трафик: кадры		
#	Tx	Rx
1	780059	780059
2	1	0
3	1	0

Старт График Сохр./Загр.

Рис. 7.50. Экран «Сложный трафик: кадры»

На экране для каждого потока отображается количество переданных (Tx) и принятых (Rx) пакетов.

Настройки — переход в меню «Настройки».

А:100 - В:---- - 00 01	
Настройки	
Потоков	1
Длительность	5
Топология тестов	
Заголовок	
Кадры	
Нагрузки (L2)	

Рис. 7.51. Меню «Настройки»

Потоков — количество потоков данных (1–10).

Длительность — длительность генерации заданного количества потоков (1–2886 с).

Топология тестов — переход в меню «Топология тестов».



Рис. 7.52. Меню «Топология тестов»

С помощью этого меню задаётся порт приёма и порт передачи данных. Один и тот же порт может служить и для передачи и для приёма данных (например, при использовании функции Loopback).

В случае использования функции асимметричного тестирования в качестве порта передачи/приёма выбирается «Дистанционный» (см. раздел 7.9).

Заголовок — переход в меню «Заголовок».

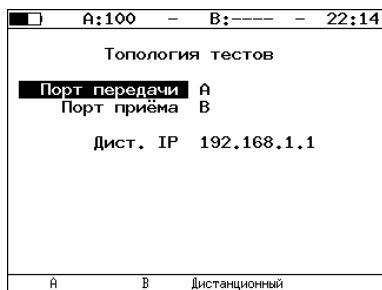

Рис. 7.53. Меню «Заголовок»

Номер настраиваемого потока выбирается при нажатии на клавиши

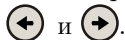

и . Настройки аналогичны описанным в разделах 7.5.1 и 7.5.2.

Кадры — переход в меню «Кадры».

The screenshot shows a window titled 'Кадры' with a status bar at the top displaying 'А:100 - В:----- - 00:09'. The main content is a list of 10 items, each with a number and a value. Item 1 is highlighted with a black bar.

№	Размер
1	64
2	256
3	512
4	64
5	1024
6	64
7	512
8	512
9	64
10	64

Рис. 7.54. Меню «Кадры»

Размеры кадров для каждого потока задаются вручную в пределах от 64 до 9600 байт.

Нагрузки (L2) — переход в меню «Нагрузки (L2)».

The screenshot shows a window titled 'Нагрузки (L2)' with a status bar at the top displaying 'А:100 - В:---- - 00 03'. The main content is a list of 10 items, each with a number, a percentage, and a unit symbol. Item 1 is highlighted with a black bar.

№	Нагрузка (%)	Единица
1	10	%
2	0	%
3	0	%
4	0	%
5	0	%
6	0	%
7	0	%
8	0	%
9	0	%
10	0	%

Legend: % Кбит/с Мбит/с

Рис. 7.55. Меню «Нагрузки (L2)»

Значение информационной (L2) скорости задаётся в процентах (**F1**), в кбит/с (**F2**) или в Мбит/с (**F3**).

7.10.1 Сложный трафик. Настройка MPLS

Стек меток для тестирования задаётся в меню «Стек меток»: *Измерения* ⇒ «Сложный трафик» ⇒ «Настройки» ⇒ «Заголовок» ⇒ «Дополнительно» ⇒ «MPLS».

A:100 - B:----- - 19:54	
Стек меток	
Кол-во меток	1
Метка	10000
MPLS COS	0
TTL	128
Метка	00000
MPLS COS	0
TTL	128
Метка	00000
MPLS COS	0
TTL	128
Выкл	1 2 3

Рис. 7.56. Меню «Стек меток»

Кол-во меток — выбор количества меток (от 1 до 3), которое будет добавлено в передаваемый пакет.

Метка — значение метки.

MPLS COS — класс обслуживания пакета.

TTL — время жизни пакета с меткой.

7.11 Шлейф (Loopback)

Для тестирования сетей по методике RFC 2544, а также для решения ряда других задач необходима функция организации шлейфов — Loopback. Функция Loopback позволяет выполнять тестирование сети без изменения её настроек. Тестирование может быть реализовано на разных уровнях модели OSI.

На **физическом уровне (L1)** весь входящий трафик перенаправляется обратно без изменений, при этом ведётся статистика по принимаемому трафику.

На **канальном уровне (L2)** все входящие кадры перенаправляются обратно, при этом меняются местами MAC-адреса отправителя и получателя. Существует возможность подстановки других, заданных пользователем, MAC-адресов (начиная с версии ПО 0.3.8-0 данная функция недоступна). Ведётся статистика по принимаемому и передаваемому трафику.

***Примечание:** для шлейфа канального (L2) и сетевого (L3) уровней пакеты с одинаковыми MAC Dst и MAC Src, а так же блоки данных протокола OAM (OAMPDU) и ARP-запросы, содержащиеся во входящем трафике, не перенаправляются.*

На **сетевом уровне (L3)** все входящие пакеты перенаправляются обратно, при этом меняются местами IP-адреса отправителя и получателя. Существует возможность подстановки других, заданных пользователем, IP-адресов (начиная с версии ПО 0.3.7-15 данная функция недоступна). Ведётся статистика по принимаемому и передаваемому трафику.

***Примечание:** если входящий пакет содержит MPLS метку, он будет перенаправлен без изменения её значения.*

На **транспортном уровне (L4)** входящий трафик перенаправляется обратно (без повреждённых пакетов), при этом, помимо перестановки MAC-адресов и IP-адресов, меняются местами номера TCP/UDP портов отправителя и получателя.

***Примечание:** если входящий пакет содержит MPLS метку, он будет перенаправлен без изменения её значения.*



Рис. 7.57. Меню «Шлейф»

Порт — выбор порта (А или В), на котором будет организована функция Loopback.

Тип — выбор уровня, на котором будет происходить перенаправление тестового трафика:

- Выкл — отключить организацию шлейфа на выбранном порту;
- 1 — физический;
- 2 — канальный (MAC);
- 3 — сетевой (IP);
- 4 — транспортный (TCP/UDP).

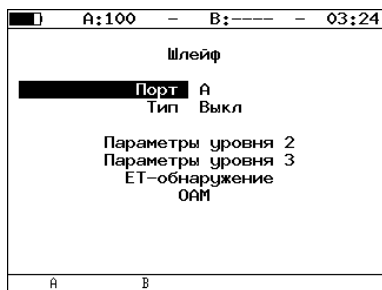
ЕТ-обнаружение — переход в меню «ЕТ-обнаружение».

ОАМ — переход в меню «ОАМ».

7.11.1 Настройка шлейфа второго уровня



Рис. 7.58. Меню «Параметры уровня 2»

Примечание: начиная с версии ПО 0.3.8-0 возможность настройки параметров шлейфа второго уровня отсутствует.

Обмен MAC — включение/выключение режима, при котором MAC-адреса отправителя и получателя в приходящих пакетах меняются местами.

Замена MAC — выбор режима замены MAC-адресов:

- **Выкл** — замена MAC-адресов выключена;
- **Отправитель** — замена поля «Source MAC Address» («MAC-адрес отправителя»), см. рис. 7.60;
- **Получатель** — замена поля «Destination MAC Address» («MAC-адрес получателя»), см. рис. 7.59;
- **Оба** — замена полей «Source MAC Address» и «Destination MAC Address», см. рис. 7.61.

Отправитель — позволяет задать MAC-адрес, который будет подставлен в поле «Source MAC Address» Ethernet-пакета.

Получатель — позволяет задать MAC-адрес, который будет подставлен в поле «Destination MAC Address» Ethernet-пакета.

Замена VLAN — выбор режима замены VLAN-меток:

- **Выкл** — замена VLAN-меток выключена;
- **ID** — замена поля «VLAN ID» («Идентификатор VLAN»);
- **Приоритет** — замена поля «VLAN priority» («Приоритет трафика»);
- **ID+Пр** — замена полей «VLAN ID» и «VLAN priority».

ID — позволяет задать значение, которое будет подставлено в поле «VLAN ID» Ethernet-пакета.

Приоритет — позволяет задать значение, которое будет подставлено в поле «VLAN priority» Ethernet-пакета.

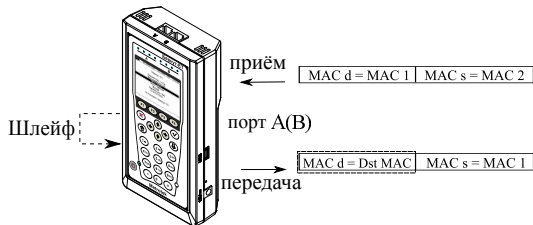

Dst MAC - MAC-адрес получателя, заданный пользователем.

Рис. 7.59. Режим замены «Получ.»

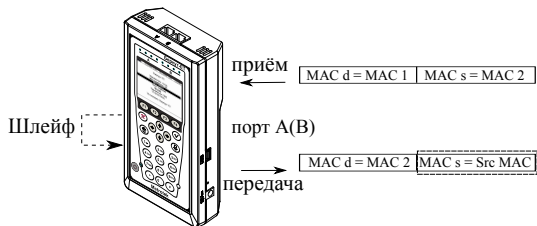

Src MAC - MAC-адрес отправителя, заданный пользователем.

Рис. 7.60. Режим замены «Отпр.»

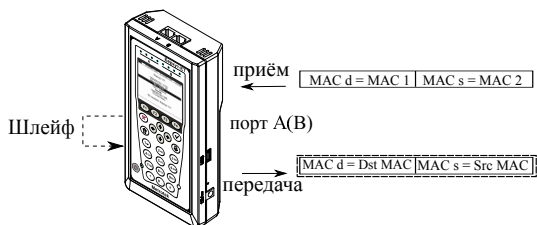

Dst MAC - MAC-адрес получателя, заданный пользователем.

Src MAC - MAC-адрес отправителя, заданный пользователем.

Рис. 7.61. Режим замены «Оба»

7.11.2 Настройка шлейфа третьего уровня



Рис. 7.62. Меню «Параметры уровня 3»

Примечание: начиная с версии ПО 0.3.7-15 возможность настройки параметров шлейфа третьего уровня отсутствует.

Замена IP — выбор режима замены IP-адресов:

- **Выкл** — замена IP-адресов выключена;
- **Отправитель** — замена поля «Source IP address» («IP-адрес отправителя»), см. рис. 7.63;
- **Получатель** — замена поля «Destination IP address» («IP-адрес получателя»), см. рис. 7.64;
- **Оба** — замена полей «Source IP address» и «Destination IP address», см. рис. 7.65.

Отправитель — позволяет задать IP-адрес, который будет подставлен в поле «Source IP address» Ethernet-пакета.

Получатель — позволяет задать IP-адрес, который будет подставлен в поле «Destination IP address» Ethernet-пакета.

Замена — выбор режима замены полей ToS:

- **Выкл** — замена полей «Type of Service» («Тип обслуживания») и «Precedence» («Приоритет») выключена;
- **ToS** — замена поля «Type of Service»;
- **Pre** — замена поля «Precedence»;
- **ToS+Pre** — замена полей «Type of Service» и «Precedence».

ToS — позволяет задать значение, которое будет подставлено в поле «Type of Service» Ethernet-пакета.

Precedence — позволяет задать значение, которое будет подставлено в поле «Precedence» Ethernet-пакета.

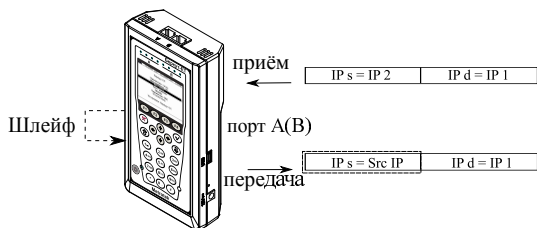

Src IP - IP-адрес отправителя, заданный пользователем.

Рис. 7.63. Режим замены «Отпр.»

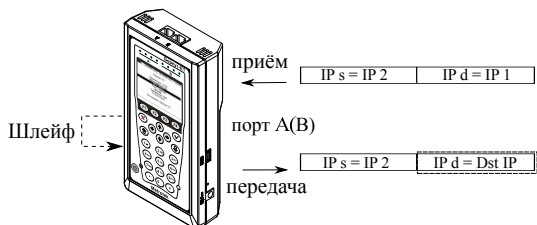

Dst IP - IP-адрес получателя, заданный пользователем.

Рис. 7.64. Режим замены «Получ.»

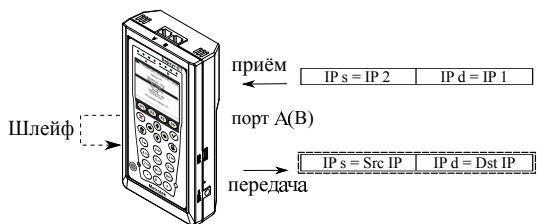

Src IP - IP-адрес отправителя, заданный пользователем.

Dst IP - IP-адрес получателя, заданный пользователем.

Рис. 7.65. Режим замены «Оба»

7.12 OAM

Важной задачей поставщиков услуг связи является обеспечение высокого уровня администрирования и технического обслуживания Ethernet-сетей. Для этих целей был разработан стандарт IEEE 802.3ah[8] (известный также как «Ethernet in the First Mile (EFM) OAM» — «Ethernet OAM на «первой миле»).

OAM (Operations, Administration, and Maintenance — эксплуатация, администрирование и обслуживание) — протокол мониторинга состояния канала, функционирует на канальном уровне модели OSI. Для передачи информации между Ethernet-устройствами используются блоки данных протокола — OAMPDU.

Важной функцией протокола OAM является возможность включения режима «Шлейф» на удалённом приборе.

Для установления соединения между прибором Беркут-ЕТ и удалённым устройством по протоколу OAM и для включения режима «Шлейф» необходимо:

1. *Непосредственно* соединить локальный Беркут-ЕТ и удалённое устройство ¹¹ в соответствии со схемой, приведённой ниже.



Рис. 7.66. Схема тестирования

2. На удалённом приборе разрешить работу протокола OAM в активном или пассивном режиме.
На локальном приборе:
3. Перейти в меню «OAM» (см. рис. 7.67).
4. В пункте меню «Порт» выбрать порт, к которому подсоединено удалённое устройство.
5. В пункте меню «Режим» выбрать активный режим работы протокола OAM.
6. Состояние обнаружения удалённого устройства в пункте меню «Обнаружение» должно принять значение «Send aлу».

¹¹На рис. 7.66 Беркут-ЕТ приведён в качестве примера удалённого устройства.

7. Перейти в меню «Удалённый прибор». На экране должна отобразиться информация об удалённом устройстве.
8. Нажать на клавишу **F1** («LB up»). На удалённом устройстве будет включён режим «Шлейф» **второго (L2)** уровня (трафик будет перенаправляться *без замены MAC-адресов*).

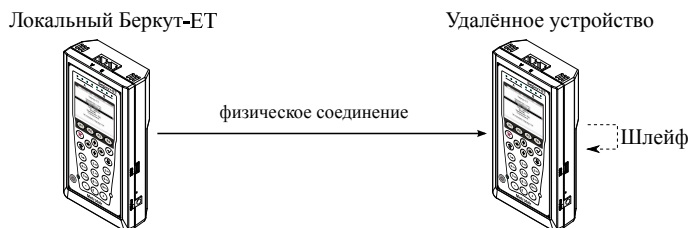
Для выключения режима «Шлейф» необходимо нажать на клавишу **F1** («LB down»).



Рис. 7.67. Меню «ОАМ»

Порт — выбор порта для настройки ОАМ.

Режим — возможные состояния ОАМ:

- **Активный** — активный режим; в активном режиме порт может посылать команды на обнаружение устройств и включение функции «Шлейф» на удалённом приборе, а также реагировать на команды Ethernet OAM от удалённого устройства;
- **Пассивный** — пассивный режим; в пассивном режиме порт не может инициировать включение функции «Шлейф», а может только реагировать на команды Ethernet OAM от удалённого устройства;
- **Выкл** — ОАМ отключён.

Обнаружение — состояние обнаружения удалённого сетевого устройства. Возможные состояния:

- *Fault* — начальное состояние, соединение с удалённым устройством не установлено;
- *Send local* — отправка OAMPDU с информацией о поддерживаемых режимах работы;
- *Passive wait* — ожидание OAMPDU с информацией о поддерживаемых режимах работы от удалённого устройства, сконфигурированного в активном режиме;

- *Send loc/rem* — отправка OAMPDU с информацией о поддерживаемых режимах работы локального и удалённого прибора и с меткой, означающей возможность установления соединения;
- *Send loc/rem ok* — получение OAMPDU с информацией о том, что режимы работы локального и удалённого устройства являются совместимыми;
- *Send any* — соединение установлено¹².

Удалённый прибор — переход в меню, содержащее информацию об удалённом устройстве.

A:1000 - B:1000 - 09:03	
Удалённый прибор	
MAC адрес	00:21:CE:08:06:21
Vendor OUI	0x00 0x21 0xCE
Режим	Акт.
Unidirectional	Not supported
Rem. loopback	Supported
Link events	Not supported
Var. retrieval	Not supported
LB status	Down
LB up	

Рис. 7.68. Меню «Удалённый прибор»

MAC адрес — MAC-адрес удалённого устройства.

Vendor OUI — уникальный идентификатор организации, используемый для генерации MAC-адреса.

Режим — состояние OAM удалённого клиента.

Unidirectional — поддержка однонаправленного соединения.

Rem. loopback — поддержка режима удалённого шлейфа.

Link events — поддержка уведомления об ошибках соединения.

Var. retrieval — поддержка считывания переменных, используемых для оценки качества канала связи.

LB status — состояние режима «Шлейф» на удалённом приборе.

¹²Успешное соединение возможно только в том случае, если удалённый прибор поддерживает функцию «Remote loopback» (режим удалённого шлейфа). В случае отсутствия данной функции состояние обнаружения удалённого устройства примет значение «Send loc/rem ok».

7.13 ЕТ-обнаружение

Функция «ЕТ-обнаружение» позволяет включить режим «Шлейф» канального (L2), сетевого (L3) или транспортного (L4) уровня на удалённом тестере-анализаторе Беркут-ЕТ или устройстве образования шлейфа Беркут-ЕТЛ.



Рис. 7.69. Схема тестирования

В соответствии со схемой тестирования можно *последовательно* включать режим «Шлейф» на нескольких устройствах Беркут-ЕТ и/или Беркут-ЕТЛ, которые могут находиться как в разных, так и в одной подсети.

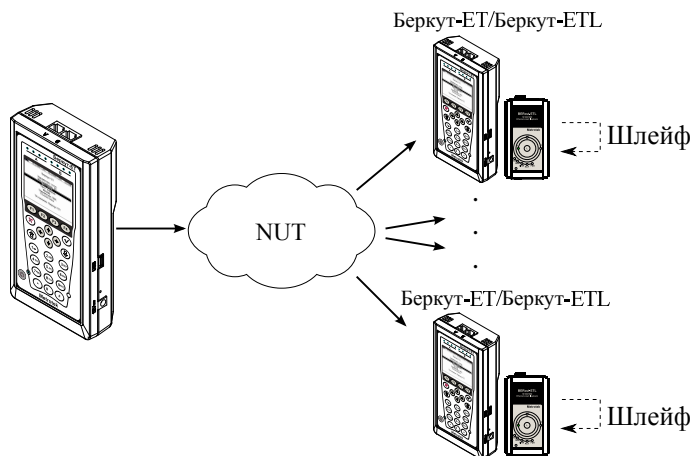

Рис. 7.70. Меню «ЕТ-обнаружение»

Для получения данных об удалённом приборе и возможности включения режима «Шлейф» следует:

1. Подключить прибор к сети.
2. Выбрать порт, с которого будет осуществляться передача данных (А/В/Автоматически). Если прибор подключён к сети и установлено значение «Автоматически», выбор порта производится автоматически:
 - если порт А и порт В находятся в одной сети (т.е. сетевые части IP-адресов, заданных в меню «Параметры интерфейсов», совпадают), то данные будут отправляться с порта А;
 - если порт А и порт В находятся в разных сетях, то данные будут отправляться с порта, который находится в той же сети, что и тестируемое устройство;
 - если порт А, порт В и тестируемое устройство находятся в разных сетях, данные будут отправляться с порта А.
3. В поле «IP-адрес» ввести IP-адрес удалённого устройства.
4. Нажать на клавишу **F4** («Обнаружение»).

В случае успешного выполнения функции на экран прибора будут выведены IP-адрес, имя и MAC-адрес удалённого устройства (см. рис. 7.71). Пункт меню «Шлейф» станет доступным для редактирования.



Рис. 7.71. Пример выполнения ЕТ-обнаружения

Уровень шлейфа выбирается кнопками:

- F1** — включение/выключение режима «Шлейф»;
- F2** — включение шлейфа канального уровня;
- F3** — включение шлейфа сетевого уровня;
- F4** — включение шлейфа транспортного уровня.

Примечание: передача данных осуществляется по протоколу UDP. Порт получателя — 32 792. Порт отправителя — 32 793.

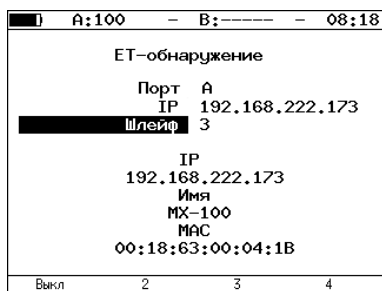
7.14 Тесты ТСП/IP

Тесты, описанные в данном разделе, необходимы при проведении тестирования в сетях, содержащих устройства, осуществляющие коммутацию и маршрутизацию передаваемых данных. С помощью реализованных в приборе ТСП/IP тестов можно обнаружить проблемы, связанные с конфигурацией сети, убедиться в связности канала между узлами сети, определить маршруты следования данных, проверить работоспособность и оценить загруженность каналов передачи данных.

7.14.1 Эхо-запрос (Ping)

Инструмент «Эхо-запрос» используется для проверки связности канала между узлами сети.

В процессе тестирования заданному узлу сети посылаются запросы и фиксируются поступающие ответы. Эта процедура основывается на IP- и ICMP-протоколах пересылки дейтаграмм и позволяет проверить работоспособность каналов передачи данных и промежуточных устройств.

Для проведения тестирования необходимо:

1. Подключить прибор к тестируемой сети с использованием одного порта в соответствии со схемой, приведённой ниже:



Рис. 7.72. Вариант подключения 1

Примечание: прибор также может быть подключён к сети с использованием двух портов (см. рис. 7.73). Настройки прибора для данного случая аналогичны описанным настройкам для одного порта.

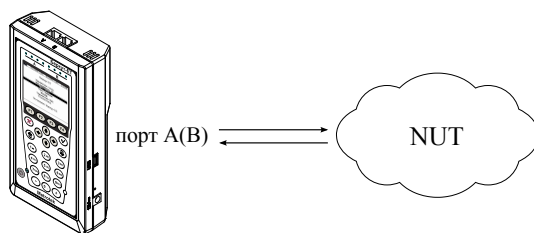

Рис. 7.73. Вариант подключения 2

2. Перейти в меню «Эхо-запрос» (см. рис. 7.74). Нажать на клавишу **F3** («Настройки»).

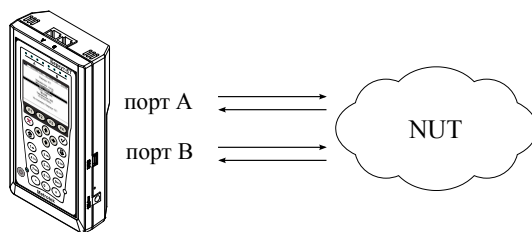

Рис. 7.74. Меню «Эхо-запрос»

Функциональные клавиши:

- F1** («Старт») — запуск теста.
 - F2** («Статистика») — переход к экрану «Статистика».
 - F3** («Настройки») — переход в меню «Настройки».
 - F4** («Сохран./Загр.») — переход в меню «Результаты».
3. Настроить параметры тестирования в меню «Настройки эхо-запроса».

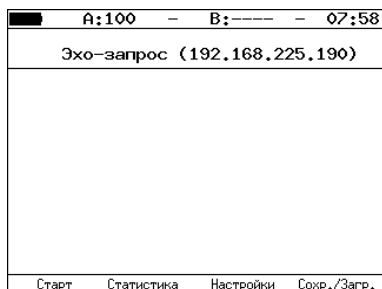

Рис. 7.75. Меню «Настройки эхо-запроса»

Порт — выбор порта, с которого будет осуществляться передача данных (А/В/Автоматически).

Если прибор подключён к сети и установлено значение «Автоматически», выбор порта производится автоматически:

- если порт А и порт В находятся в одной сети (т.е. сетевые части IP-адресов, заданных в меню «Параметры интерфейсов», совпадают), то эхо-запрос будет отправлен с порта А;
- если порт А и порт В находятся в разных сетях, то эхо-запрос будет отправлен с порта, который находится в той же сети, что и тестируемое устройство;
- если порт А, порт В и тестируемое устройство находятся в разных сетях, эхо-запрос будет отправлен с порта А.

IP адрес — IP-адрес узла, достижимость которого необходимо проверить.

Размер пакета — размер ICMP-пакета в байтах.

Количество — количество отправляемых пакетов (от 0 до 9999). Если выбрано нулевое значение, пакеты будут отправляться до тех пор, пока не будет нажата клавиша **F1** («Стоп»).

Время ожидания — время ожидания ответа на эхо-запрос (в мс).

Пауза — время между отправкой двух последовательных запросов (в мс).

4. Нажать на клавишу **F1** («Старт»). Начнётся тестирование, в ходе которого на экран будут выведены строки, содержащие следующую информацию (слева направо):
 - размер ICMP-пакета;
 - IP-адрес узла сети, ответившего на эхо-запрос;
 - порядковый номер пакета;
 - время между отправкой запроса и получением ответа.

Пример результатов тестирования представлен на рис 7.76.

А:----- В:----- 19:44	
Эхо-запрос (85.142.45.242)	
56 B from 85.142.45.242: n=1	time=5315 ms
56 B from 85.142.45.242: n=2	time=5396 ms
56 B from 85.142.45.242: n=3	time=5370 ms
56 B from 85.142.45.242: n=4	time=5381 ms
56 B from 85.142.45.242: n=5	time=5415 ms
56 B from 85.142.45.242: n=6	time=5388 ms
56 B from 85.142.45.242: n=7	time=5470 ms
56 B from 85.142.45.242: n=8	time=5534 ms
56 B from 85.142.45.242: n=9	time=5506 ms
56 B from 85.142.45.242: n=10	time=5612 ms
15 packets transmitted, 10 received, 5 packet loss	
min/avg/max: 5315/5438/5612 ms	
Старт	Статистика Настройки Сохр./Загр.

Рис. 7.76. Результаты теста «Эхо-запрос»

По результатам тестирования формируется статистика (см. рис. 7.77).

В статистике отображается информация о минимальном, среднем, максимальном времени между отправкой запроса и получением ответа, а также о количестве переданных, принятых, потерянных и повторных (с одинаковым порядковым номером) пакетов. Значение в строке *таймаут* соответствует количеству пакетов, для которых время ответа на эхо-запрос было превышено.

А:100 - В:----- 10 10	
Статистика эхо-запросов	
Время ответа	
минимум	9 мс
максимум	19 мс
среднее	10 мс
отправлено	8
получено	8
потеряно	0 (0%)
повторные	0
таймаут	4
Старт	Статистика Настройки Сохр./Загр.

Рис. 7.77. Статистика теста «Эхо-запрос»

7.14.2 Маршрут (Traceroute)

Инструмент «Маршрут»¹³ используется для определения маршрутов следования данных в сетях на основе TCP/IP. В процессе тестирования указанному узлу сети отправляется последовательность дейтаграмм, при этом отображаются сведения о всех промежуточных маршрутизаторах, через которые прошли данные на пути к конечному узлу. Таким образом, инструмент «Маршрут» позволяет диагностировать доступность промежуточных пунктов на пути передачи потока данных в сети.

Для проведения тестирования необходимо:

1. Подключить прибор к тестируемой сети в соответствии со схемой, приведённой на рис. 7.72.
2. Перейти в меню «Маршрут» (см. рис. 7.78).



Рис. 7.78. Меню «Маршрут»

3. Настроить параметры тестирования в меню «Настройки маршрута».

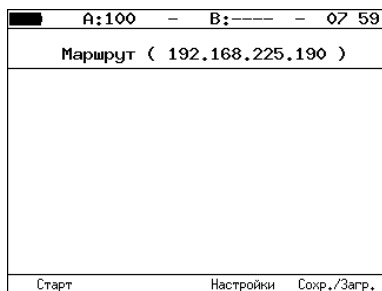

Рис. 7.79. Меню «Настройки маршрута»

¹³В базовую конфигурацию не входит. Доступен при дополнительном заказе опции.

Порт — выбор порта, с которого будет осуществляться передача данных (А/В/Автоматически).

Если прибор подключён к сети и установлено значение «Автоматически», выбор порта производится автоматически:

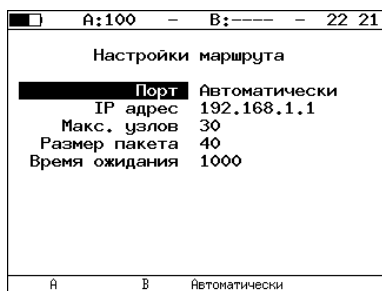
- если порт А и порт В находятся в одной сети (т.е. сетевые части IP-адресов, заданных в меню «Параметры интерфейсов», совпадают), то данные будут отправляться с порта А;
- если порт А и порт В находятся в разных сетях, то данные будут отправляться с порта, который находится в той же сети, что и тестируемое устройство;
- если порт А, порт В и тестируемое устройство находятся в разных сетях, данные будут отправляться с порта А.

IP адрес — IP-адрес узла.

Макс. узлов — максимальное количество маршрутизаторов, которое может быть пройдено пакетами.

Размер пакета — размер кадра в байтах.

Время ожидания — время, по истечении которого будет отправлен следующий запрос (в случае, если не пришёл ответ на предыдущий).

4. Нажать на клавишу **F1** («Старт»). Начнётся тестирование, в ходе которого на экран будут выведены строки, содержащие следующую информацию (слева направо):

- номер промежуточного узла;
- IP-адрес промежуточного узла;
- время ожидания ответа.

Если время ожидания ответа от промежуточного узла превысило таймаут, в строке результатов будет выведен значок «*».

Пример результатов тестирования представлен на рис. 7.80

A:1000 - B:---- - 19 28		
Маршрут (209.85.229.104)		
2	195.131.127.1	8 ms
3	10.45.72.1	21 ms
4	195.131.241.4	18 ms
5	195.131.252.4	20 ms
6	194.85.177.138	15 ms
7	216.239.45.240	41 ms
8	209.85.250.189	58 ms
9	66.249.95.132	62 ms
10	209.85.249.78	63 ms
11	*	
12	209.85.252.83	68 ms
13	209.85.243.81	72 ms
14	209.85.229.104	71 ms
Старт	Настройки	Сохр./Загр.

Рис. 7.80. Результаты теста «Маршрут»

7.14.3 DNS (DNS lookup)

DNS (Domain Name System — система доменных имён) — распределённая база данных, способная по запросу, содержащему доменное имя узла, сообщить его IP-адрес. Функция DNS lookup (поиск на сервере имён)¹⁴ помогает обнаружить ошибки в работе NS-серверов.

Для проведения тестирования необходимо:

1. Подключить прибор к тестируемой сети в соответствии со схемой, приведённой на рис. 7.72.
2. Перейти в меню «DNS» (см. рис. 7.81).
3. В пункте меню «Порт» указать порт для приёма и передачи данных.
4. В пункте меню «Узел» ввести доменное имя узла.
5. Нажать на клавишу **F1** («Старт»). В пункте меню «IP» отобразится IP-адрес узла.

Если IP-адрес определить не удалось, в пункте меню «IP» отобразится нулевой IP-адрес (0.0.0.0).

Пример результатов тестирования представлен на рис. 7.81.



Рис. 7.81. Меню «DNS»

Порт — выбор порта для приёма и передачи данных.

Узел — имя узла, IP-адрес которого необходимо определить.

IP — полученный в результате проведения теста IP-адрес узла, имя которого задано выше.

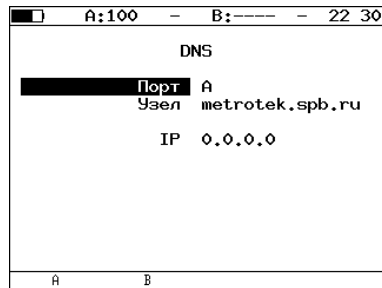
¹⁴В базовую конфигурацию не входит. Доступна при дополнительном заказе опции.

7.14.4 Монитор ARP-запросов

Функция «ARP монитор» позволяет отслеживать ARP-ответы, передающиеся в сети, и «перехватывать» содержащиеся в них IP- и MAC-адреса сетевых устройств. На основании полученных данных формируется список (см. рис. 7.83).

Для проведения тестирования необходимо:

1. Подключить прибор к тестируемой сети в соответствии со схемой, приведённой на рис. 7.72 или на рис. 7.73.
2. Перейти в меню «ARP монитор» (см. рис. 7.82).



Рис. 7.82. Меню «ARP монитор»

Функциональные клавиши:

- **F1** («Стоп») — завершение тестирования.
 - **F4** («В»/«А») — переход к таблице IP- и MAC-адресов для порта В(А).
3. Нажать на клавишу ● **F4** для выбора порта (А или В).
 4. Через некоторое время надпись «ARP-таблица пуста» исчезнет и на экран будут выводиться IP- и MAC-адреса сетевых устройств. Пример результатов тестирования представлен на рис. 7.83.

ARP монитор (A)	
192.168.222.100	00:17:9A:06:1C:F8
192.168.222.156	00:23:54:47:D1:CD
192.168.222.8	00:0E:A6:A2:5B:4F
192.168.222.7	00:13:D4:90:98:5F

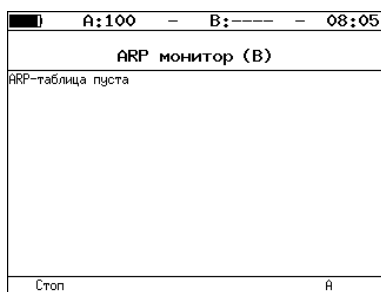
Сноп В

Рис. 7.83. Экран «ARP монитор»

Если какая-то из записей не обновится в течение одной минуты, то она будет удалена из списка.

- Для завершения тестирования необходимо нажать на клавишу **F1** («Сноп»).

7.14.5 TCP-клиент

Функция «TCP-клиент»¹⁵ позволяет установить TCP-соединение с удалённым узлом сети, принимать от него данные и передавать данные этому узлу. С помощью этой функции также можно управлять удалённым узлом по протоколу TELNET.

Для установления соединения необходимо:

1. Подключить прибор к сети в соответствии со схемой, приведённой на рис. 7.72.
2. Настроить параметры соединения (меню «TCP-клиент» ⇒ «Настройки» (F4)):
 - выбрать порт для приёма и передачи данных;
 - ввести доменное имя или IP-адрес узла;
 - ввести номер порта (наиболее часто используемые номера портов приведены в таблице С.6).



Рис. 7.84. Настройки теста «TCP-клиент»

Порт — выбор порта для приёма и передачи данных.

Узел — доменное имя или IP-адрес узла.

Порт — номер порта назначения.

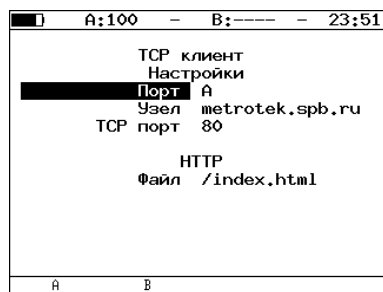
Файл — имя файла, содержимое которого будет показано в окне результатов в случае успешного HTTP GET-запроса.

3. Открыть TCP-соединение, нажав на клавишу (F1) («Открыть»).

В случае успешного соединения (см. рис. 7.85) можно вводить команды соответствующего протокола, запрашивать у сервера веб-страницы.

В случае возникновения проблем при установлении соединения выводится сообщение об ошибке. Некоторые сообщения об ошибках приведены в таблице 7.12.

¹⁵В базовую конфигурацию не входит. Доступна при дополнительном заказе опции.

Таблица 7.11. Номера портов протокола ТСР/IP

Номер порта (протокол)	Описание
21 (FTP)	протокол передачи файлов
22 (SSH)	безопасный протокол для удалённого управления и передачи файлов
23 (TELNET)	протокол для доступа к удалённому сетевому устройству
25 (SMTP)	протокол передачи электронной почты
80 (HTTP(WWW))	протокол, используемый веб-браузерами и веб-серверами для передачи файлов
161 (SNMP)	протокол для управления сетевыми устройствами



Рис. 7.85. Пример успешного соединения с узлом

Таблица 7.12. Ошибки соединения

Сообщение	Описание
protocol not supported	протокол не поддерживается
can't assign requested address	невозможно назначить запрошенный адрес
network is down	сеть недоступна
network is unreachable	сеть не работает
network dropped connection on reset	утрачено соединение с сетью
software caused connection abort	программное обеспечение вызвало разрыв соединения
connection reset by peer	узел разорвал соединение

Таблица 7.12. Ошибки соединения (*продолжение*)

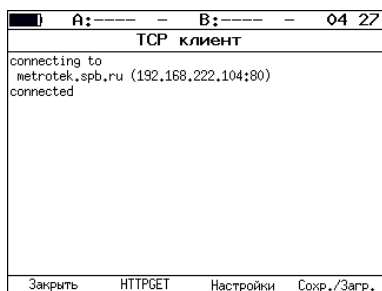
connection timed out	истекло время ожидания соединения
connection refused	отказ в соединении
host is down	узел не отвечает
no route to host	отсутствует маршрут до узла

Для передачи веб-страниц используется протокол HTTP. В этом протоколе определён HTTP GET-запрос¹⁶. С его помощью возможно проверить, отвечает ли сервер на HTTP-запросы и получить содержимое указанного ресурса.

Для получения содержимого файла с сервера необходимо:

1. В окне настроек теста в поле «Файл» (см. рис. 7.84) указать имя запрашиваемого файла.
2. Установить соединение с узлом.
3. В окне «TCP клиент» нажать на клавишу **F2** («HTTPGET»). Пример результатов тестирования представлен на рис. 7.86.

```

TCP клиент
Location: http://twiki.ddg/bin/view/Bercut
Content-Length: 216
Content-Type: text/html; charset=iso-8859-1
X-Pad: avoid browser bug

<!DOCTYPE HTML PUBLIC "-//IETF//DTD HTML 2.0//EN">
<html><head>
<title>302 Found</title>
</head><body>
<h1>Found</h1>
<p>The document has moved <a href="http://twiki.ddg/
bin/view/Bercut">here</a>.</p>
</body></html>

Закреть HTTPGET Настройки Сохр./Загр.

```

Рис. 7.86. Пример ответа на HTTP GET-запрос

¹⁶Функция доступна при дополнительном заказе опции

7.15 Транзит

В режиме «Транзит» прибор включается в разрыв соединения между двумя сетевыми устройствами. Трафик, приходящий на порт А(В) отправляется на порт В(А), пример подключения показан на рис. 7.87.



Рис. 7.87. Пример подключения в режиме «Транзит»

При передаче данных с порта на порт осуществляется сбор статистических данных о проходящем трафике. Результаты доступны в меню «Статистика». При подсчёте статистики по уровням повреждённые пакеты не учитываются.

Если скорости передачи данных для порта А и для порта В различны, возможны потери при проведении тестирования. Потери произойдут в том случае, если передача ведётся с порта с большей скоростью на порт с меньшей.

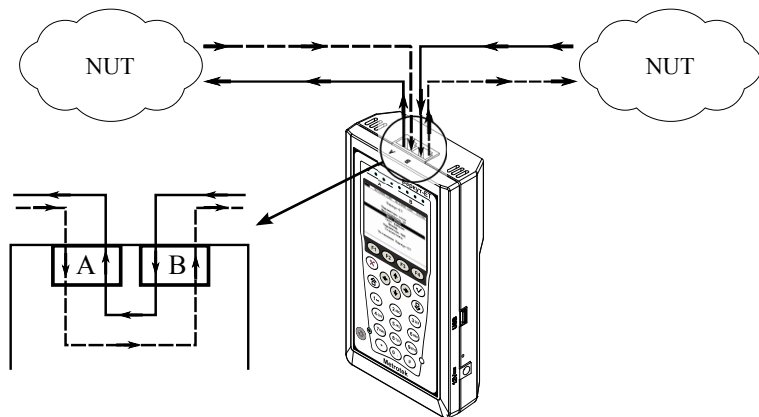

Рис. 7.88. Меню «Транзит»

7.16 Диагностика медного кабеля

Прибор Беркут-ЕТ позволяет провести диагностику медного кабеля типа «витая пара», измерив основные характеристики и определив его состояние и тип.

Для проведения тестирования необходимо:

1. Перейти в меню «Тест кабеля» (см. рис.7.89).
2. Подключить к прибору тестируемый кабель/кабели через разъём/разъёмы RJ-45¹⁷.
3. Нажать на клавишу **F1** («Старт»), при этом, в случае подключения двух кабелей, будут одновременно протестированы оба интерфейса. С помощью клавиш **F2** («А») и **F3** («В») выбрать порт для просмотра результатов тестирования.

Для определения типа кабеля необходимо:

1. Перейти в меню «Тест кабеля».
2. Один конец тестируемого кабеля подключить к порту А(В) прибора, другой — к порту В(А).
3. Нажать на клавишу **F1** («Старт»).
4. Сравнить результаты тестирования, отображённые в строке «Перекр.» для порта А и порта В, и значения, представленные в таблице 7.13.

А:100		В:----		15 30	
Тест кабеля (А)					
Пара	1-2	3-6	4-5	7-8	
Состояние	норм.	норм.	к.э.	к.э.	
Затух. дБ	-----	-----	-1,9	-2,7	
Дист. м	-----	-----	17	16	
Полярн.	-----	-----	-----	-----	
Перекр.	MDI	MDI	-----	-----	
Старт	А	В	Сохран./Загр.		

Рис. 7.89. Экран «Тест кабеля»

¹⁷Проведение теста возможно только при подключении к анализируемому кабелю с использованием разъёма RJ-45. SFP-модули для тестирования не применяются.

Состояние — состояние кабеля:

- тест — идёт тестирование кабеля на наличие неисправностей;
- норм. — нормальное состояние кабеля;
- обрыв — отсутствие соединения контактов витой пары;
- к.з. — два или более проводников витой пары короткозамкнуты;
- сбой — невозможно провести тестирование.

Затух. дБ — значение затухания сигнала.

Дист. м — расстояние до обнаруженного дефекта.

Полярн. — полярность витых пар:

- <+> — положительная полярность (нормальное состояние);
- <-> — отрицательная полярность (соединение двух проводников витой пары на одном конце обратно их соединению на другом).

Перекр. — режим включения витых пар (MDI/MDI-X); значения, выводимые в строке «Перекр.» позволяют определить тип кабеля.

Таблица 7.13. Определение типа кабеля

Скорость ¹⁸	Пара	Значение в строке «Перекр.» порта А	в «Пе-для»	Значение в строке «Перекр.» порта В	в «Пе-для»	Тип кабеля
10/100	1-2 3-6 4-5 7-8	MDI MDI — —		MDI MDI — —		перекрестный
	1-2 3-6 4-5 7-8	MDI-X MDI-X — —		MDI-X MDI-X — —		перекрестный
	1-2 3-6 4-5 7-8	MDI-X MDI-X — —		MDI MDI — —		прямой
	1-2 3-6 4-5 7-8	MDI MDI — —		MDI-X MDI-X — —		прямой
1000	1-2 3-6 4-5 7-8	MDI MDI MDI MDI		MDI MDI MDI MDI		перекрестный
	1-2 3-6 4-5 7-8	MDI-X MDI-X MDI-X MDI-X		MDI-X MDI-X MDI-X MDI-X		перекрестный
	1-2 3-6 4-5 7-8	MDI-X MDI-X MDI-X MDI-X		MDI MDI MDI MDI		прямой
	1-2 3-6 4-5 7-8	MDI MDI MDI MDI		MDI-X MDI-X MDI-X MDI-X		прямой

¹⁸Скорость передачи данных для порта А и порта В (в Мбит/с) задаётся в меню «Параметры интерфейсов».

7.17 BERT

BERT (Bit Error Rate Test) — тест, позволяющий определить основной битовый показатель качества канала – «bit error rate» (коэффициент битовых ошибок), т.е. отношение числа ошибочных бит к общему количеству переданных бит. Известная на приёмном и передающем конце бинарная последовательность помещается в Ethernet-кадр, который передаётся в физическую среду. На приёмном конце последовательность сравнивается с исходной, и вычисляется коэффициент битовых ошибок. Для подключения к TDM-сети используется конвертер интерфейсов, который осуществляет преобразование трафика пакетной сети (Ethernet) в трафик, передаваемый в TDM-сетях.

Тестирование может быть реализовано на четырёх уровнях модели OSI.

На **физическом уровне** данные отправляются частями с определённым межкадровым интервалом (IFG — Interframe Gap). В этом случае тестирование проводится с порта А (В) на порт В (А) (см. рис. 7.100) или используется функция «Шлейф» (см. рис. 7.101).



Рис. 7.90. Кадр физического уровня

На **канальном уровне** к данным добавляется Ethernet-заголовок, что позволяет передать тестовые пакеты через сеть, которая содержит устройства, работающие на втором уровне модели OSI (например, сетевой коммутатор (switch)). Способы подключения прибора к тестируемой сети показаны на рис. 7.102, 7.103, 7.104.



Рис. 7.91. Кадр канального уровня

На **сетевом уровне** данные помещаются в IP-пакет, а затем — в Ethernet-кадр. Это позволяет передать тестовые пакеты через сеть, которая содержит устройства, работающие на канальном и сетевом уровнях (например, сетевой коммутатор, маршрутизатор (router)). Способы подключения прибора к тестируемой сети показаны на рис. 7.102, 7.103, 7.104.

MAC-заголовок	IP-заголовок	Тестовая последовательность	Контр. сумма
---------------	--------------	-----------------------------	--------------

Рис. 7.92. Кадр сетевого уровня

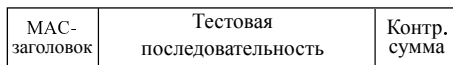
На **транспортном уровне** формируется Ethernet-кадр, содержащий IP- и UDP-заголовки, что позволяет передать тестовую последовательность с использованием транспортных протоколов. Способы подключения прибора к тестируемой сети показаны на рис. 7.102, 7.103, 7.104.

MAC-заголовок	IP-заголовок	UDP-заголовок	Тестовая последовательность	Контр. сумма
---------------	--------------	---------------	-----------------------------	--------------

Рис. 7.93. Кадр транспортного уровня

A:1000 - B:1000 - 11 45			
BERT			
ET	00:00:04	RT	00:59:56
BITs	2.587e+05	BER	0.000e+00
EBITs	0.000e+00		
LSS	0	%LSS	0.000
LOS	0	%LOS	0.000
Настройки			
Старт		Сохр./Загр.	

Рис. 7.94. Экран «BERT»

ET — время, прошедшее с начала теста.

RT — время, оставшееся до окончания теста.

BITs — количество принятых бит.

EBITs — количество ошибочных бит.

BER — отношение количества ошибочных бит к общему числу принятых бит.

LSS — время, в течение которого наблюдалась потеря синхронизации тестовой последовательности.

%LSS — отношение времени, в течение которого наблюдалась потеря синхронизации тестовой последовательности, к времени, прошедшему с начала теста (в процентах).

LOS — время, в течение которого сигнал отсутствовал.

%LOS — отношение времени, в течение которого сигнал отсутствовал, ко времени, прошедшему с начала теста (в процентах).

Настройки — переход в меню «Настройки BERT».

Примечание: LSS это состояние отсутствия синхронизации с принимаемыми данными, при котором нет возможности оценивать параметр BER. Возможные причины отсутствия синхронизации:

- несоответствие тестовых последовательностей (например, на приёме настроена ПСП 2e15, а в канале передаётся ПСП 2e23);
- канал, в котором передаётся последовательность, имеет слишком высокий уровень BER (пороговое значение составляет 0,01).

При нажатии на клавишу **F4** («Сохран./Загр.») осуществляется переход в меню, в котором возможен вывод информации о сохранённых измерениях (**F1**), сохранение результатов и параметров тестов (**F2**), а также загрузка (**F3**) и удаление (**F4**) сохранённых результатов и параметров измерений.

Подробное описание процессов сохранения и загрузки данных приведено в разделе 7.21.



Рис. 7.95. Меню «Настройки BERT»

Уровень — выбор уровня модели OSI, на котором будет проводиться тест:

- 1 — физический уровень;
- 2 — канальный уровень;
- 3 — сетевой уровень;
- 4 — транспортный уровень.

Тип посл. — выбор стандартной или задаваемой пользователем тестовой последовательности.

Польз. — ввод пользовательской последовательности.

Нагрузка (L2) — значение информационной (L2) скорости в процентах (**F1**), в кбит/с (**F2**) или в Мбит/с (**F3**).

Длительность — задание времени измерения.

Размер кадра:

- если выбрано «Случайный», то размер кадра будет изменяться по равномерному закону в заданных пределах (пункты меню «Мин. кадр», «Макс. кадр»);
- если выбрано «Постоянный», то для тестирования будут использоваться кадры, размер которых задаётся в пункте меню «Кадр».

Кадр — ввод размера кадра данных.

Топология тестов — переход в меню «Топология тестов».



Рис. 7.96. Меню «Топология тестов»

С помощью этого меню задаётся порт приёма и порт передачи данных. Один и тот же порт может служить и для передачи и для приёма данных (например, при использовании функции Loopback).

В случае использования функции асимметричного тестирования в качестве порта передачи/приёма выбирается «Дистанционный» (см. раздел 7.9).

Заголовок — переход в меню «Заголовок» (см. раздел 7.5.1).

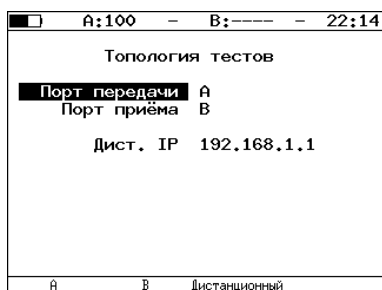
Последовательности, используемые для тестирования, соответствуют рекомендации ИТУ-Т О.150 [7].

Таблица 7.14. Тестовые последовательности

Тип последовательности	Применение (рекоменд.)
2e9-1	Для определения ошибок (при передаче данных по каналу связи со скоростью не более 14,4 кбит/с).
2e11-1	Для определения ошибок и джиттера (при передаче данных по каналу связи со скоростью 64 кбит/с и $64 \times N$ кбит/с, где N — целое число).
2e15-1	Для определения ошибок и джиттера (при передаче данных по линии связи со скоростью 1544, 2048, 6312, 8448, 32 064 и 44 736 кбит/с).
2e20-1	Для определения ошибок (при передаче по каналу связи со скоростью не более 71 кбит/с).
2e23-1	Для определения ошибок и джиттера (при передаче данных по линии связи со скоростью 34 368 и 139 264 кбит/с).
2e29-1	Для определения ошибок (при передаче данных на высоких скоростях (более 139 264 кбит/с)).
2e31-1	

7.17.1 BERT. Настройка MPLS

Стек меток на передачу и правила приёма задаются в меню «MPLS»: *Измерения* ⇒ «BERT» ⇒ «Настройки» ⇒ «Заголовок» ⇒ «Дополнительно» ⇒ «MPLS».



Рис. 7.97. Меню «MPLS»

Передача — переход в меню «Стек меток».

Приём — переход в меню «Правила приёма».

Также на экране отображаются текущие настройки MPLS.

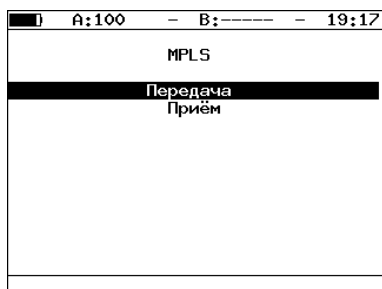

Рис. 7.98. Меню «Стек меток»

Кол-во меток — выбор количества меток (от 1 до 3), которое будет добавлено в передаваемый пакет.

Метка — значение метки.

MPLS COS — класс обслуживания пакета.

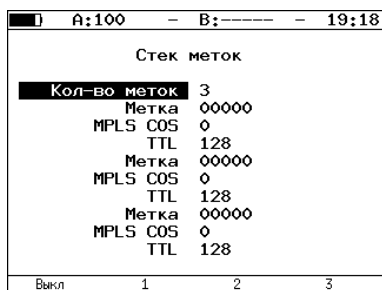
TTL — время жизни пакета с меткой.



Рис. 7.99. Меню «Правила приёма»

Кол-во меток — выбор количества меток в принимаемых пакетах.
Метка 1, Метка2, Метка 3 — значение метки.

7.17.2 Варианты подключения



Рис. 7.100. Тестирование на физическом уровне (вариант 1)



Рис. 7.101. Тестирование на физическом уровне (вариант 2)

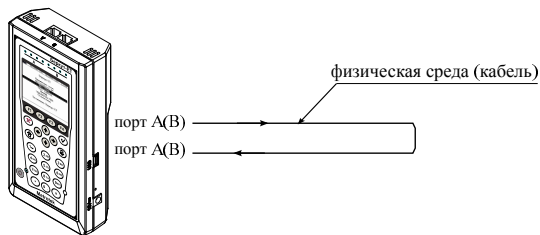

Рис. 7.102. Тестирование на канальном/сетевом уровне (вариант 1)

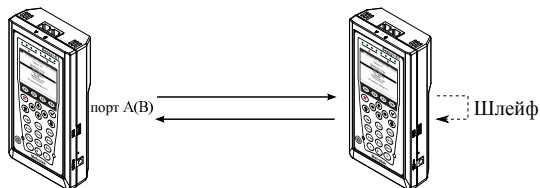

Рис. 7.103. Тестирование на канальном/сетевом уровне (вариант 2)

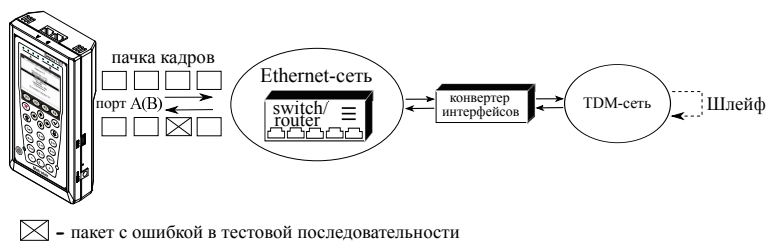

Рис. 7.104. Тестирование на канальном/сетевом уровне (вариант 3)

7.18 Пакетный джиттер

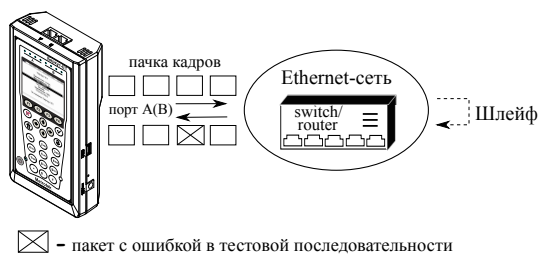
Важной задачей при тестировании Ethernet-сетей является определение пакетного джиттера. В соответствии с методикой RFC 4689 [6], пакетный джиттер — это абсолютная разность задержек распространения двух последовательно принятых пакетов, принадлежащих одному потоку данных. Этот параметр используется для оценки возможности сети передавать чувствительный к задержкам трафик, такой, как видео или речь. Функция анализа пакетного джиттера является опцией¹⁹.

Пакетный джиттер			
Отчёт			
ET	00:00:06	RT	00:00:54
PKTs	9.438e+06		
OOOPs	7.725e+04	%OOOPs	0.818
INOPs	9.361e+06	%INOPs	99.182
<	1 ms	%PKTs	100.000
>=	1 ms	%PKTs	0.000
Настройки			
Старт График Распределение Сохр./Загр.			

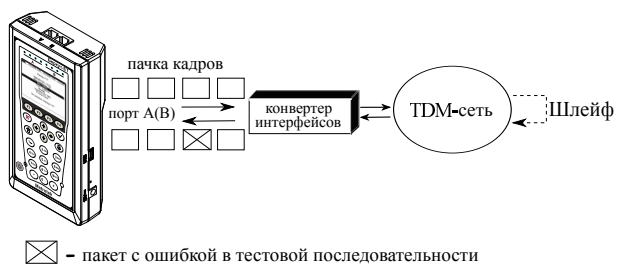
Рис. 7.105. Экран «Пакетный джиттер. Отчёт»

ET — время, прошедшее с начала теста.

RT — время, оставшееся до окончания теста.

PKTs — общее количество принятых пакетов.

OOOPs — количество пакетов, принятых не в том порядке, в котором они были отправлены.

%OOOPs — количество пакетов, принятых не в том порядке, в котором они были переданы, в процентах от общего количества принятых пакетов.

INOPs — количество пакетов, принятых в том же порядке, в котором они были отправлены. **%INOPs** — количество пакетов, принятых в том же порядке, в котором они были отправлены, в процентах от общего количества принятых пакетов.

< ms %PKTs — количество пакетов (процент от общего числа принятых пакетов), джиттер которых был меньше заданного порога.

>= ms %PKTs — количество пакетов (процент от общего числа принятых пакетов), джиттер которых был больше или равен заданному порогу.

Настройки — переход в меню «Пакетный джиттер. Настройки».

¹⁹В базовую конфигурацию не входит. Доступна при дополнительном заказе опции.

При нажатии на клавишу **F1** («Старт») начинается определение джиттера пакетов, поступающих на порт, выбранный в меню «Пакетный джиттер. Настройки». После запуска измерений настройки данного меню становятся недоступными для редактирования.

В случае подключения прибора в соответствии со схемами, представленными на рис. 7.109 и рис. 7.110, одновременно с определением пакетного джиттера начнётся генерация тестового потока (см. раздел 7.19).

При нажатии на клавишу **F2** («График») осуществляется переход к экрану, содержащему графическое представление распределения пакетного джиттера.



Рис. 7.106. Экран «Пакетный джиттер» (график)

При нажатии на клавишу **F3** («Распределение») осуществляется переход к экрану, содержащему информацию о распределении джиттера.

Пакетный джиттер Распределение		
Джиттер, мс		Пакеты, %
(0,000... 0,125)	0,125)	100,000
(0,125... 0,250)	0,250)	0,000
(0,250... 0,375)	0,375)	0,000
(0,375... 0,500)	0,500)	0,000
(0,500... 0,625)	0,625)	0,000
(0,625... 0,750)	0,750)	0,000
(0,750... 0,875)	0,875)	0,000
(0,875... 1,000)	1,000)	0,000
(1,000...))	0,000

Старт Отчёт График Сохран./Загр.

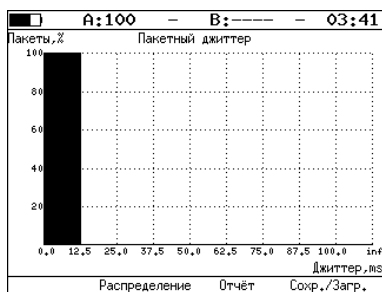
Рис. 7.107. Экран «Пакетный джиттер. Распределение»

На экране отображаются два столбца: в первом приведены границы интервалов, во втором — количество пакетов (в процентах), джиттер которых попал в определённый интервал. Верхняя граница интервала задаётся в меню «Пакетный джиттер. Настройки» и обозначена как «По-

рог, мс». Интервал от нуля до заданного порога делится на определённое число подынтервалов; по результатам теста для каждого подынтервала в правом столбце отображается процент пакетов, джиттер которых находится в этих пределах.

При нажатии на клавишу **F4** («Сохран./Загр.») происходит переход в меню, в котором возможен вывод информации о сохранённых измерениях (**F1**), сохранение результатов и параметров тестов (**F2**), а также загрузка (**F3**) и удаление (**F4**) сохранённых результатов и параметров измерений.

Подробное описание процессов сохранения и загрузки данных — см. раздел 7.21.



Рис. 7.108. Меню «Пакетный джиттер. Настройки»

Порт приёма — выбор порта, на котором будет происходить измерение джиттера.

Порог, мс — пороговое значение джиттера.

Длительность — время измерения джиттера.

Тестовый поток — переход в меню «Тестовый поток».

7.19 Тестовый поток

Функция генерации тестового потока применяется при измерении пакетного джиттера. Существует возможность генерации тестового потока и измерения пакетного джиттера на одном порту (см. рис. 7.109), а также генерации тестового потока на одном порту и измерения пакетного джиттера на другом (см. рис. 7.110), причём порт приёма может располагаться на удалённом приборе, см. рис. 7.111.

После включения генерации тестового потока настройки меню становятся недоступными для редактирования.



Рис. 7.109. Измерение джиттера. Схема 1



Рис. 7.110. Измерение джиттера. Схема 2

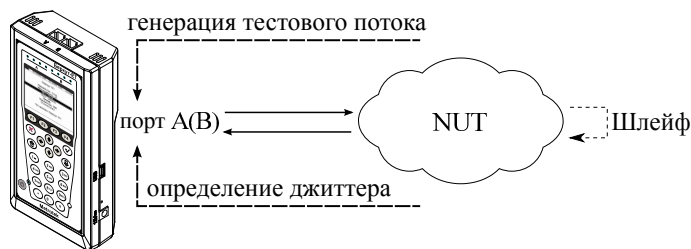

Рис. 7.111. Измерение джиттера. Схема 3

A:1000 - B:---- - 02:02	
Тестовый поток	
Отправка	Выкл
Порт передачи	A
Длительность	00:01:00
Нагрузка (L2)	100 %
Размер кадра	Постоянный
Кадр	64
Заголовок	
ET	--:--:-- RT --:--:--
Выкл	Вкл

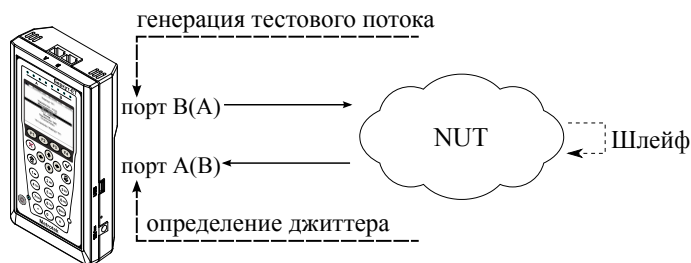
Рис. 7.112. Меню «Тестовый поток»

Отправка — включение/выключение генерации тестового потока.

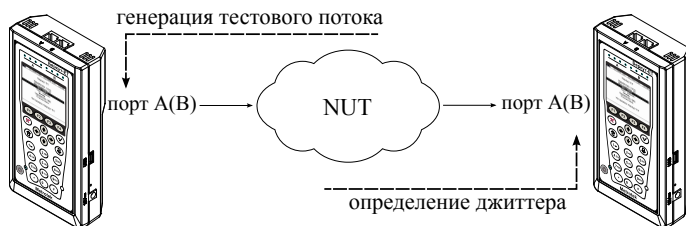
Порт передачи — выбор порта, с которого будет происходить генерация трафика.

Длительность — время, в течение которого будет происходить генерация трафика.

Нагрузка (L2) — значение информационной (L2) скорости в процентах (**F1**), в кбит/с (**F2**) или в Мбит/с (**F3**).

Размер кадра:

- если выбрано «Случайный», то размер кадра будет изменяться по равномерному закону в заданных пределах (пункты меню «Мин. кадр», «Макс. кадр»);
- если выбрано «Постоянный», то для тестирования будут использоваться кадры, размер которых задаётся в пункте меню «Кадр».

Кадр — размер кадра (любое значение в пределах от 64 до 9600 байт).

Заголовок — переход в меню «Заголовок».

ET — время, прошедшее с начала генерации трафика.

RT — время, оставшееся до завершения генерации трафика.

7.19.1 Тестовый поток. Настройка MPLS

Стек меток для тестирования задаётся в меню «Стек меток»: *Измерения* ⇒ «Тестовый поток» ⇒ «Заголовок» ⇒ «Дополнительно» ⇒ «MPLS».

Стек меток	
Кол-во меток	1
Метка	10000
MPLS COS	0
TTL	128
Метка	00000
MPLS COS	0
TTL	128
Метка	00000
MPLS COS	0
TTL	128

Выкл 1 2 3

Рис. 7.113. Меню «Стек меток»



Кол-во меток — выбор количества меток (от 1 до 3), которое будет добавлено в передаваемый пакет.

Метка — значение метки.

MPLS COS — класс обслуживания пакета.

TTL — время жизни пакета с меткой.

7.20 Статистика

Для переключения между экранами используйте клавиши / или **F2** / **F3**.

При нажатии на клавишу **F1** («Сброс») происходит сброс статистики.

Во всех экранах, кроме экрана «Статистика», при нажатии на клавишу **F4** производится выбор порта (А, В).

7.20.1 Сводная статистика по двум портам

Статистика			
	Порт А	Порт В	
Rx кадры	20	28541892	
Tx кадры	29968424	22	
Rx байты	2592	1826681766	
Tx байты	1917980744	1408	
Rx Кбит/с	0	0	

Сброс << >>

Рис. 7.114. Экран «Статистика»

Rx кадры — количество принятых кадров.

Tx кадры — количество переданных кадров.

Rx байты — число принятых байтов.

Tx байты — число переданных байтов.

Rx Кбит/с — информация о текущей нагрузке на приёмной части порта.

7.20.2 Статистика по типам кадров

A:100 - B:----- - 11 32		
Статистика по типам кадров (A)		
тип	Rx	Tx
Broadcast	288	18
Multicast	0	0
Unicast	2578	1417864479
Pause	0	0

Сброс << >> B

Рис. 7.115. Экран «Статистика по типам кадров»

Broadcast — кадры с широковещательной адресацией.

Multicast — кадры с групповой адресацией.

Unicast — кадры с единичной адресацией.

Pause — кадры паузы.

Rx — число принятых кадров.

Tx — число переданных кадров.

7.20.3 Статистика по размерам кадров

A:100 - B:----- - 11 33		
Стат. по размерам кадров (A)		
размер	Rx	Tx
< 64	0	0
64	1377	1307113894
65..127	125	22
128..255	38	78080423
256..511	27	22254063
512..1023	3	7231975
1024..1518	0	3051007
> 1518	0	133226

Сброс << >> B

Рис. 7.116. Экран «Статистика по размерам кадров»

размер — размер кадра (в байтах).

Rx — число принятых кадров.

Tx — число переданных кадров.

7.20.4 Статистика по уровням

А:100 - В:----- - 11:33			
Статистика по уровням (А)			
уров.	Rx	Tx	
2	3028	1417864721	
3	1493	1417864337	

Сброс << >> В

Рис. 7.117. Экран «Статистика по уровням»

уров. 2 — количество принятых (Rx) и переданных (Tx) кадров на канальном уровне.

уров. 3 — количество принятых (Rx) и переданных (Tx) кадров на сетевом уровне.

7.20.5 Статистика: ошибки кадров

А:100 - В:----- - 11:34			
Статистика: ошибки кадров (А)			
	Rx		
CRC	0		
Runt	0		
Jabber	0		

Сброс << >> В

Рис. 7.118. Экран «Статистика: ошибки кадров»

CRC — количество принятых кадров, имеющих ошибочную контрольную сумму.

Runt — количество принятых пакетов данных длиной менее 64 байт с правильной контрольной суммой.

Jabber — количество принятых пакетов данных размером более 1518 байт, имеющих неправильную контрольную сумму.

7.21 Сохранённые данные

Меню «Результаты» служит для просмотра информации о сохранённых измерениях (**F1**), для сохранения результатов (в том числе и статистики) и параметров тестов (**F2**), а также для загрузки (**F3**) или удаления (**F4**) сохранённых результатов и параметров измерений.

***Примечание:** название теста отображается в заголовке меню «Результаты». Например, при сохранении/загрузке/удалении результатов теста «Эхо-запрос» в заголовке меню отображается надпись «Результаты (Эхо-запрос)».*

Результаты (Эхо-запрос)	
Имя записи	Время сохранения
1 ip	-----:--
2 trace	16-10-2009 14:00:25
3	-----:--
4 cable	-----:--
5 rfc	16-10-2009 14:00:49
6 ms	16-10-2009 14:00:51
7 test	16-10-2009 15:25:54
8 pj	16-10-2009 14:00:55
9	
10	

Информация Сохранить Загрузить Удалить

Рис. 7.119. Меню «Результаты»



Для просмотра подробной информации о записи нажмите на клавишу **F1**.

Информация о записи			
Имя записи: test			
Время сохранения: 16-10-2009 15:25:54			
	Начало	Конец	
RFC-2544	16-10-2009 14:09:35	16-10-2009 14:13:25	
BERT	16-10-2009 14:14:24	16-10-2009 14:15:50	
PJ	16-10-2009 14:16:06	16-10-2009 14:17:10	
CTR	16-10-2009 14:17:37	16-10-2009 14:17:50	
Тест кабеля	16-10-2009 14:01:23	16-10-2009 14:01:33	
Эхо-запрос	-----:--	-----:--	
Маршрут	-----:--	-----:--	
TCP клиент	-----:--	-----:--	

Рис. 7.120. Меню «Информация о записи»

Для сохранения данных:



- выберите номер, под которым хотите сохранить измерение;

- нажмите ;
- введите имя записи;
- нажмите ;
- нажмите  («Сохранить»).

Для загрузки сохранённых результатов измерений и параметров тестов:

- выберите номер записи;
- нажмите  («Загрузить»).

Для удаления сохранённых результатов измерений:

- выберите номер записи, которую хотите удалить;
- нажмите  («Удалить»).
- нажмите  («Да»).

7.22 Параметры сети



Рис. 7.121. Меню «Параметры сети»

Порт — выбор порта (A, B или LAN) для настройки.

DHCP — при включении этой функции IP-адрес порта, маска подсети, IP-адрес шлюза и IP-адрес узла, который содержит базу DNS, будут предоставлены тестеру сервером DHCP автоматически.

IP-адрес — IP-адрес порта.

Маска подсети — определяет, какая часть IP-адреса, указанного в предыдущем пункте, относится к адресу сети, а какая — к адресу узла в сети.

Шлюз — IP-адрес шлюза.

DNS — IP-адрес узла сети, который содержит базу данных DNS.

MPLS — включение/выключение возможности отправки пакетов с метками для портов A и B (для порта LAN MPLS не поддерживается). При выборе значения «Выкл» пункт меню «MPLS» (меню «Параметры интерфейсов») становится недоступным для редактирования.

***Примечание:** IP-адрес шлюза и IP-адрес узла сети, который содержит базу данных DNS, задаются независимо для каждого порта.*

7.23 Параметры интерфейсов



Рис. 7.122. Меню «Параметры интерфейсов»

Порт — выбор порта для настройки.

Состояние — выключение/включение порта (выключение неиспользуемого порта позволяет экономить заряд батареи).

Скорость — выбор скорости передачи данных.

Если выбрано значение «**Автосогл.**», то происходит автоматическое определение скорости соединения и режима дуплекса. При этом пункт меню «**Дуплекс**» становится недоступным для редактирования.

***Примечание:** если удалённое устройство не поддерживает режим автосогласования, для определения скорости соединения будет использован метод «parallel detection function»[9].*

В случае, когда скорость задаётся вручную, на обоих концах соединения следует выбрать одинаковые значения скорости и режима дуплекса. Установленные значения отображаются в строке статуса (см. раздел. 6.3).

Дуплекс — выбор режима дуплекса.

MAC адрес — MAC-адрес порта (A, B или LAN), параметры которого настраиваются²⁰.

VLAN — переход в меню «VLAN» (см. рис. 7.15).

MPLS — переход в меню «MPLS. Интерфейс A» («MPLS. Интерфейс B»).

***Примечание:** в случае использования SFP-модулей скорость передачи данных всегда устанавливается равной 1 Гб/с.*

²⁰При нажатии на клавишу **F1** (Заводской) в качестве MAC-адреса подставляется заводской MAC-адрес прибора, указанный в меню «Информация».



Рис. 7.123. Меню «MPLS. Интерфейс А»

Передача — переход в меню «Передача».

Приём — переход в меню «Правила приёма».

Также на экране отображаются параметры MPLS, заданные в меню «Приём» и «Передача».

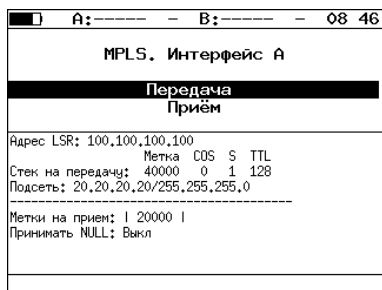

Рис. 7.124. Меню «Передача»

Адрес LSR — IP-адрес интерфейса маршрутизатора, осуществляющего коммутацию по меткам, к которому подключен прибор.

Правило — включение/выключение правила на отправку пакетов в подсеть, параметры которой задаются ниже.

IP подсети — IP-адрес подсети.

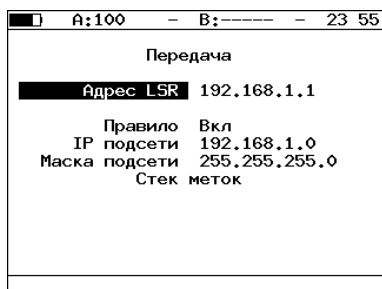
Маска подсети — маска подсети.

Стек меток — переход в меню «Стек меток».

Стек меток	
Число меток	3
Метка	10000
MPLS COS	0
TTL	128
Метка	20000
MPLS COS	0
TTL	128
Метка	30000
MPLS COS	0
TTL	128
Выкл	1 2 3

Рис. 7.125. Меню «Стек меток»

Кол-во меток — выбор количества меток (от 1 до 3), которое будет добавлено в передаваемый пакет.

Метка — значение метки.

MPLS COS — класс обслуживания пакета.

TTL — время жизни пакета с меткой.

Правила приема	
Кол-во меток	Выкл
Метка 1	0
Метка 2	0
Метка 3	0
Выкл	1 2 3

Рис. 7.126. Меню «Правила приёма»

Кол-во меток — выбор количества меток в принимаемых пакетах.

Метка 1, Метка 2, Метка 3 — значение метки.

7.24 Настройки прибора

7.24.1 Настройка дисплея



Рис. 7.127. Меню «Дисплей и пр.»

Яркость индик. — изменение яркости светодиодов.

Яркость — изменение яркости подсветки экрана.

Цветность — изменение цветности изображения.

Контрастность — изменение контрастности изображения.

Звук клавиш — включение/выключение звука нажатия клавиш.

LCD автовыкл. — в поле можно задавать следующие значения автоматического выключения подсветки: Выкл, 20 с, 40 с, 60 с; для увеличения времени автономной работы следует выбрать минимальное значение.

Автовыключение — в поле можно задавать следующие значения автоматического выключения прибора: Выкл, 1, 5, 10 минут.

7.24.2 Основные настройки



Рис. 7.128. Меню «Основные настройки»

Язык — смена языка интерфейса.

Дата — ввод или выбор текущей даты.

Время — ввод или выбор текущего времени.

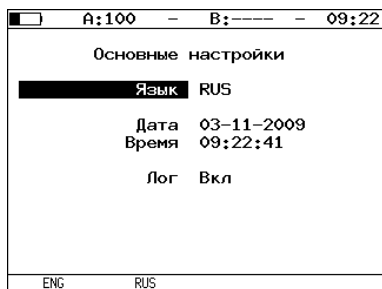
Лог — включение/отключение системы протоколирования событий (см. раздел 7.26).

7.24.3 Информация



Рис. 7.129. Экран «Информация»

MCU — версия программы MCU.

SYS FPGA — версия микрокода system FPGA.

EXP FPGA — версия микрокода expansion FPGA.

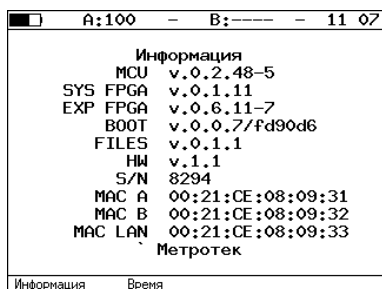
BOOT — версия загрузчика.

FILES — версия файловой системы.

HW — аппаратная версия.

S/N — серийный номер.

MAC A — MAC адрес порта A.

MAC B — MAC адрес порта B.

MAC LAN — MAC адрес порта LAN.

При нажатии на клавишу **F2** («Время») осуществляется переход к экрану «Время работы».



Рис. 7.130. Экран «Время работы»

Текущее — время работы прибора от последнего включения до настоящего момента.

Предыдущее — время работы прибора от предыдущего включения до предыдущего выключения.

7.24.4 Информация о SFP

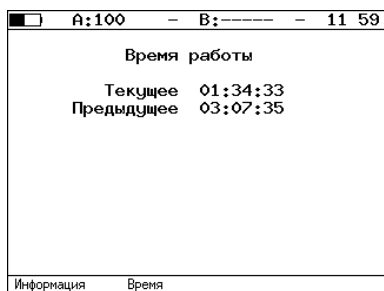

Рис. 7.131. Экран «Информация о SFP-модуле»

На экране отображается информация о производителе, модели и поддерживаемом режиме передачи данных SFP-модуля. Выбор порта производится при нажатии на клавиши **F1** (порт A) и **F2** (порт B).

7.24.5 Аккумулятор

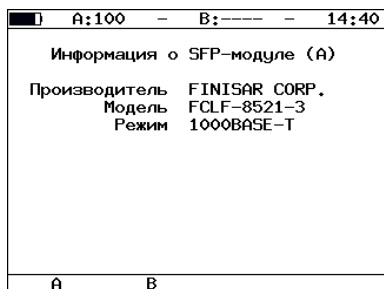

Рис. 7.132. Экран «Аккумулятор»

На экране отображается информация о состоянии аккумулятора: температура ($^{\circ}\text{C}$), напряжение (мВ), ток (мА), текущая/максимальная ёмкость (мАч), время заряда — время, прошедшее от начала заряда аккумулятора (с).

7.24.6 Синхронизация времени

Для синхронизации времени²¹ в приборе Беркут-ЕТ используется протокол RTRv2, реализованный в соответствии со стандартом IEEE 1588. Функция синхронизации позволяет выполнять измерение задержки по методике RFC 2544, а также анализ по рекомендации Y.1564 при тестировании асимметричных каналов (см. раздел 7.9).

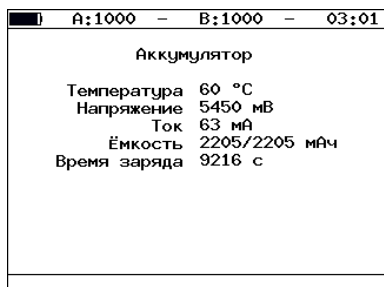

Рис. 7.133. Меню «Синхронизация времени»

Порт — выбор RTR-порта: порт А или В прибора.

***Примечание:** в случае, когда анализ проводится при 100 % нагрузке, не рекомендуется выбирать для синхронизации тот же порт, который используется для тестирования, т.к. это может привести к потере синхронизации.*

Инкапсуляция — выбор типа инкапсуляции: UDP или Ethernet.

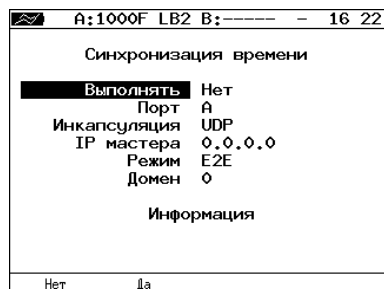
IP мастера — IP-адрес сервера точного времени.

Режим — выбор режима работы протокола RTRv2: E2E или P2P.

Домен — номер домена.

Информация — переход в меню «Информация».

После выполнения всех настроек и перехода в меню «Информация» на экране отобразится сообщение «Ожидание синхронизации», которое означает, что прибор пытается выполнить синхронизацию системного времени с сервером точного времени. В случае успешной синхронизации на экран будет выведена информация о настройках сервера точного времени (Master) и основного сервера (Grandmaster).

²¹ Функция не входит в базовую конфигурацию, доступна при дополнительном заказе опции.

```
■ A:1000 - B:---- - 18:50
Синхронизация времени
Мастер: 00:18:63:ff:fe:00:b1:7d
Смещение: -0.000000056 sec
Задержка: 00.000001072 sec
Грандмастер
ID: 00:18:63:ff:fe:00:b1:7d
Приоритет-1:128 Приоритет-2:128
Источник: встроенный осциллятор
```

Рис. 7.134. Информация о синхронизации времени

7.24.7 Управление опциями

Опциями являются функции прибора Беркут-ЕТ, доступные при дополнительном заказе. Для активации опций ключ, сгенерированный для указанного серийного номера прибора, необходимо ввести непосредственно в приборе в меню «Опции» или с использованием команды удалённого управления *ats* (см. приложение D).

Таблица 7.15. Опции

Опция	Описание
ETIP	Диагностика сетей TCP/IP (маршрутизация, доступность узлов, DNS)
ETWEB	Тестирование HTTP-соединений (требует опции ETIP)
ETJT	Измерение пакетного джиттера
ETRC	Удалённое управление прибором по протоколу TELNET и через WWW-интерфейс
ETMM	Тестирование по рекомендации Y.1564
ETMPLS	Поддержка MPLS
ETAT	Асимметричное тестирование
ET2P	Поддержка двух передатчиков
ETPTP	Синхронизация времени

7.25 Профили

В приборе Беркут-ЕТ можно создавать профили настроек.



Рис. 7.135. Меню «Профили»

Профиль настроек включает в себя:

- настройки топологий, заголовков и размеров кадров для тестов RFC 2544, Y.1564, BERT, пакетный джиттер, тестовый поток, а также индивидуальные настройки для каждого из этих тестов.
- настройки сетевых интерфейсов.
- настройки IP-утилит: эхо-запрос, маршрут, TSP-клиент.

Для создания профиля настроек необходимо выполнить желаемые настройки, перейти в меню «Профили» и нажать на клавишу **F2** («Сохранить»).

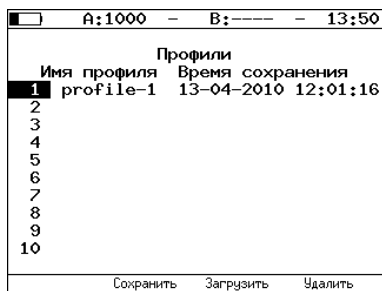
Команды удалённого управления для работы с профилями настроек описаны в приложении D.

7.26 Протоколирование событий

Система протоколирования событий обеспечивает вывод сообщений о произошедших событиях в меню **«Беркут-ЕТ. Настройки»** ⇒ **«Лог»**, а также в консольный терминал при подключении к прибору через USB-интерфейс и при удалённом управлении по протоколу TELNET.

К протоколируемым событиям относятся:

- запуск/прерывание теста;
- включение/выключение режима «Шлейф»;
- изменение состояния соединения;
- использование прибора для удалённого тестирования;
- включение/выключение прибора;
- низкий заряд батареи.

В случае возникновения одного из перечисленных выше событий в консольный терминал/меню **«Лог»** будет выведено сообщение вида:

<дата> <время> <отправитель> <сообщение>

Например, при включении режима «Шлейф» 2-го уровня на порту В в консольный терминал будет выведено сообщение:

2009-10-05	06:33:31	Port B:	loopback layer 2 on
дата	время	отправитель	сообщение

Рис. 7.136. Сообщение о включении режима «Шлейф»

По умолчанию вывод сообщений через USB-интерфейс и по протоколу TELNET отключён. Вывод сообщений можно включить/отключить с помощью команды удалённого управления **log on/off**.



Рис. 7.137. Меню «Лог»

Клавиша **F1** («Очистить») служит для очистки содержимого буфера. При нажатии на клавишу **F4** («Результаты») осуществляется переход в меню «Результаты» для сохранения сообщений о произошедших событиях. Сообщения также сохраняются при сохранении результатов и настроек *любого* теста.

8. ОБНОВЛЕНИЕ ВЕРСИЙ ПО ПРИБОРА

Алгоритм обновления Беркут-ЕТ зависит от версии загрузчика, которая прошита в прибор. Версия загрузчика указана в пункте меню **BOOT** («Установки прибора» ⇒ «Информация»). Для корректного обновления ПО прибора необходимо выполнить действия, описанные ниже для конкретной версии загрузчика.

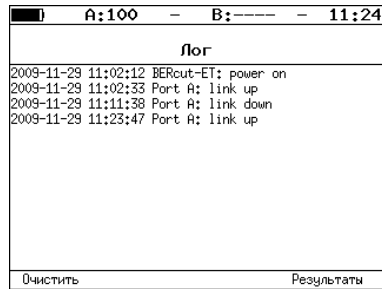
8.1 Алгоритм обновления ПО прибора с версией загрузчика 0.0.1

1. Скачать и сохранить на ПК следующие файлы:

- b3et-2ndbootldr_0.0.10.bin;
- b3et-files_0.X.Y-Z.bin;
- b3et-mcu_0.X.Y-Z.bin;
- b3et-sys_0.A.B-C.bin.

2. Подключить прибор к внешнему источнику питания.

3. Установить соединение с компьютером по USB (см. раздел 9.1).

4. Войти в меню загрузчика. Для этого нажать кнопку аппаратного сброса, расположенную на боковой панели корпуса прибора. В окне программы будет выведено приглашение.

5. Выбрать 1 — MCU.

6. Перейти в меню «Передача» ⇒ «Отправить файл» и в открывшемся окне в поле **Имя файла** указать путь к скачанному ранее файлу программы MCU с именем b3et-2ndbootldr_0.0.10.bin.

7. В поле Протокол выбрать Xmodem. Нажать на кнопку Отправить. После успешной отправки файла в окне программы HyperTerminal появится сообщение ОК.

8. Нажать на кнопку аппаратного сброса и дождаться появления приглашения:

```
Secondary bootloader 0.0.10  
Upgrade via XMODEM: FS image
```

9. Перейти в меню «Передача» ⇒ «Отправить файл» и в открывшемся окне в поле **Имя файла** указать путь к скачанному ранее

- файлу с именем `b3et-files_0.X.Y-Z.bin`.
10. В поле Протокол выбрать Xmodem. Нажать на кнопку Отправить. После успешной отправки файла в окне программы HyperTerminal появится сообщение ОК.
 11. Нажать на кнопку аппаратного сброса. В окне программы будет выведено приглашение.
 12. Выбрать 2 — system FPGA. Клавишу 2 необходимо нажать в течение не более чем 1–2 секунд после вывода приглашения и убедиться, что после этого в окне программы HyperTerminal отобразилась строка `boot>2`. В противном случае необходимо нажать кнопку аппаратного сброса ещё раз и снова выбрать 2 — system FPGA.
 13. Перейти в меню «**Передача**» ⇒ «**Отправить файл**» и в открывшемся окне в поле **Имя файла** указать путь к скачанному ранее файлу с именем `b3et-sys_0.A.B-C.bin`.
 14. В поле Протокол выбрать Xmodem. Нажать на кнопку Отправить. После успешной отправки файла в окне программы HyperTerminal появится сообщение ОК.
 15. Нажать на кнопку аппаратного сброса. В окне программы будет выведено приглашение.
 16. Выбрать 1 — MCU. Клавишу 1 необходимо нажать в течение не более чем 1–2 секунд после вывода приглашения и убедиться, что после этого в окне программы HyperTerminal отобразилась строка `boot>1`. В противном случае необходимо нажать кнопку аппаратного сброса ещё раз и снова выбрать 1 — system FPGA.
 17. Перейти в меню «**Передача**» ⇒ «**Отправить файл**» и в открывшемся окне в поле **Имя файла** указать путь к скачанному ранее файлу с именем `b3et-mcu_0.X.Y-Z.bin`.
 18. В поле Протокол выбрать Xmodem. Нажать на кнопку Отправить. После успешной отправки файла в окне программы HyperTerminal появится сообщение ОК.

После успешной отправки последнего файла запускается длительный процесс распаковки FS Image: на экране появится статусная строка и сообщение `Reconfiguring...`. Время перезаписи составляет 1 минуту. Если процесс перезаписи прошёл успешно, прибор включается. Если из-за возникновения какого-либо сбоя обновить ПО прибора не удалось, следует выполнить процедуру ещё раз.

8.2 Алгоритм обновления ПО прибора с версией загрузчика 0.0.7

Для обновления ПО прибора с версией загрузчика 0.0.7 необходимо обновить программу MCU, микрокод FPGA (system FPGA) и файловую систему (FS Image).

Для обновления программы MCU необходимо:

1. Скачать и сохранить на ПК файл `b3et-mcu_0.X.Y-Z.bin`.
2. Подключить прибор к внешнему источнику питания.
3. Установить соединение с компьютером по USB (см. раздел 9.1).
4. Войти в меню загрузчика. Для этого нажать кнопку аппаратного сброса, расположенную на боковой панели корпуса прибора.
5. Выбрать 1 — MCU.
6. Перейти в меню «**Передача**» ⇒ «**Отправить файл**» и в открывшемся окне в поле **Имя файла** указать путь к скачанному ранее файлу программы MCU с именем `b3et-mcu_0.X.Y-Z.bin`.
7. В поле Протокол выбрать Xmodem. Нажать на кнопку Отправить.

Время перезаписи — 1 минута. Если изображение на экране восстановилось — процесс перезаписи прошёл успешно. Если из-за возникновения какого-либо сбоя обновить ПО прибора не удалось, следует выполнить процедуру ещё раз.

Если версия программы MCU несовместима с версиями микрокодов system FPGA или FS Image, после завершения обновления прибор выдаст предупреждение и ожидаемую версию программного обеспечения. В этом случае следует изменить текущую версию программы на ожидаемую.

Для обновление микрокода FPGA (system FPGA) необходимо:

1. Скачать и сохранить на ПК файл `b3et-sys_0.A.B-C.bin`.
2. Подключить прибор к внешнему источнику питания.
3. Установить соединение с компьютером по USB (см. раздел 9.1).
4. Войти в меню загрузчика. Для этого нажать кнопку аппаратного сброса, расположенную на боковой панели корпуса прибора.
5. Выбрать 2 — system FPGA.
6. Перейти в меню «**Передача**» ⇒ «**Отправить файл**» и в открывшемся окне в поле **Имя файла** указать путь к скачанному ранее файлу программы MCU с именем `b3et-sys_0.A.B-C.bin`.
7. В поле Протокол выбрать Xmodem. Нажать на кнопку Отправить.

Время перезаписи — 1 минута. Если изображение на экране восстановилось — процесс перезаписи прошёл успешно. Если из-за возникновения какого-либо сбоя обновить ПО прибора не удалось, следует выполнить процедуру ещё раз.

Для обновление файловой системы (FS Image) необходимо:

1. Скачать и сохранить на ПК файл `b3et-files_0.X.Y-Z.bin`.
2. Подключить прибор к внешнему источнику питания.
3. Установить соединение с компьютером по USB (см. раздел 9.1).
4. Войти в меню загрузчика. Для этого нажать кнопку аппаратного сброса, расположенную на боковой панели корпуса прибора.
5. Выбрать 4 — FS image.
6. Перейти в меню **«Передача»** ⇒ **«Отправить файл»** и в открывшемся окне в поле **Имя файла** указать путь к скачанному ранее файлу программы MCU с именем `b3et-files_0.X.Y-Z.bin`.
7. В поле Протокол выбрать Xmodem. Нажать на кнопку Отправить.

Время перезаписи составляет около 5 минут. Если изображение на экране восстановилось — процесс перезаписи прошёл успешно. Если из-за возникновения какого-либо сбоя обновить ПО прибора не удалось, следует выполнить процедуру ещё раз.

8.3 Алгоритм обновления ПО прибора с версией загрузчика 0.0.10 и выше

Для обновления ПО прибора достаточно загрузить образ файловой системы.

1. Скачать и сохранить на ПК файл `b3et-files_0.X.Y-Z.bin`.
2. Подключить прибор к внешнему источнику питания.
3. Установить соединение с компьютером по USB (см. раздел 9.1).
4. Войти в меню загрузчика. Для этого нажать кнопку аппаратного сброса, расположенную на боковой панели корпуса прибора.
5. Выбрать 4 — FS image.
6. Перейти в меню «Передача» ⇒ «Отправить файл» и в открывшемся окне в поле **Имя файла** указать путь к скачанному ранее файлу программы MCU с именем `b3et-files_0.X.Y-Z.bin`.
7. В поле Протокол выбрать Xmodem. Нажать на кнопку Отправить.

После этого начнётся процесс обновления, который занимает 3-4 минуты. Пример сообщений, выводимых в окно программы HyperTerminal:

```
Reflashing...done
Upgrade expansion FPGA #1...
Erasing epcs...done.
Reflashing...done
Upgrade expansion FPGA #2...
Erasing epcs...done.
Reflashing...done
Upgrade system FPGA...
Erasing epcs...done.
Reflashing...done
OK
```

9. УДАЛЁННОЕ УПРАВЛЕНИЕ

Прибор Беркут-ЕТ предоставляет возможность связи с персональным компьютером (ПК) через интерфейс USB 1.1/2.0 или порт LAN.

Для подключения прибора к ПК через USB-интерфейс необходимо предварительно установить драйвер Virtual COM Port.

Внимание! Установка драйвера необходима для корректной инициализации прибора в Вашей системе.

Файлы драйверов для различных операционных систем и указания по их установке представлены на сайте компании «FTDI Chip»:

(<http://www.ftdichip.com/Drivers/VCP.htm>).

9.1 Управление в режиме терминала

Взаимодействие с прибором может обеспечиваться как стандартными средствами ОС Windows 95/98/XP/2000/2003 — программой **HyperTerminal**, так и терминальными программами сторонних производителей.

Для обновления микрокода терминальная программа должна обеспечивать функции передачи файлов по протоколу X-modem.

9.1.1 Настройка параметров подключения

1. Убедитесь, что питание прибора включено.
2. Подключите анализатор Беркут-ЕТ к USB-порту компьютера с помощью кабеля, входящего в комплект поставки.
3. Запустите программу **HyperTerminal** и выполните следующее.
 - Создайте новое подключение (меню «Файл» ⇒ «Новое подключение»).
 - Задайте имя подключения.



Рис. 9.1. Выбор имени соединения

- Определите, каким COM-портом в системе является подключенный Беркут-ЕТ, обратившись к стандартному приложению «Диспетчер устройств» («Мой компьютер» ⇒ «Свойства» ⇒ «Оборудование» ⇒ «Диспетчер устройств»).

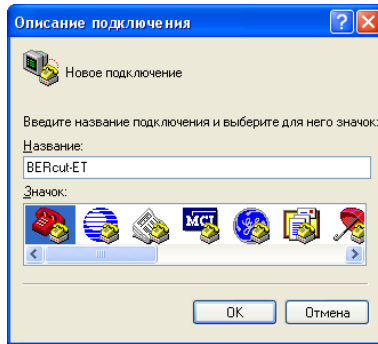

Рис. 9.2. Окно «Диспетчер устройств»

- Выберите последовательный порт, к которому подключен прибор.

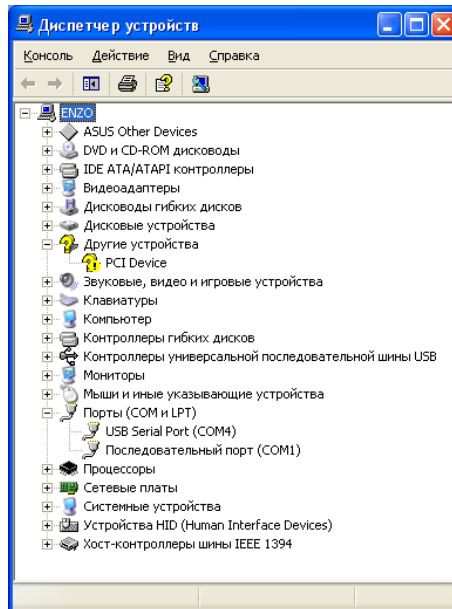

Рис. 9.3. Выбор номера COM-порта

- Установите следующие параметры последовательного порта.

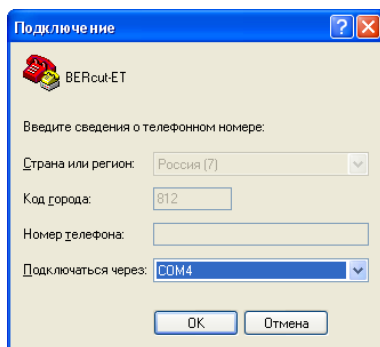

Рис. 9.4. Параметры порта

- После нажатия кнопки «ОК» **HyperTerminal** попытается установить соединение с прибором Беркут-ЕТ. Для проверки соединения введите команду «AT», прибор должен ответить «OK».

***Примечание:** отсутствие ответа на команду AT не влияет на процедуру обновления ПО.*

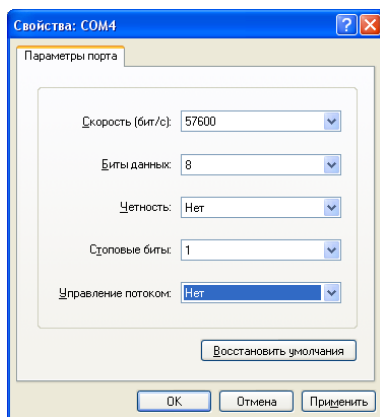

Рис. 9.5. Соединение установлено

После успешного установления соединения с тестером пользователь может управлять прибором, используя команды, описанные в приложении [D](#).

9.2 Удалённое управление по протоколу TELNET

TELNET (Telecommunication Network) — протокол для доступа к удалённому сетевому устройству. Этот протокол позволяет пользователю ПК взаимодействовать с прибором, находящимся на другом конце соединения. С помощью команд, представленных в приложении D, возможно осуществлять настройку параметров тестов, просматривать существующие настройки и выполнять тестирование.

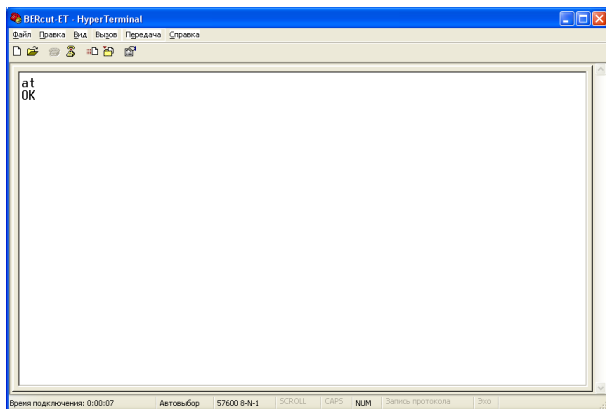
Удалённое управление по протоколу TELNET является опцией¹. Для управления Беркут-ЕТ по протоколу TELNET необходимо подключиться к прибору через порт A(B) или порт LAN, в консольном терминале ввести команду «telnet IP-адрес_порта».

Имя пользователя и пароль (по умолчанию) — admin.

¹В базовую конфигурацию не входит. Доступно при дополнительном заказе опции.

9.3 Удалённое управление через WWW-интерфейс

Удалённое управление² позволяет просматривать и сохранять на ПК результаты и настройки основных тестов с использованием веб-браузера.

Для просмотра результатов и настроек тестов необходимо:

1. Подключиться к прибору через порт A(B) или LAN порт.
2. В адресную строку веб-браузера ввести IP-адрес соответствующего порта.

Для сохранения результатов тестирования необходимо:

1. Выбрать тип разделителя (см. рис. 9.6):
 - запятая (*comma*);
 - точка с запятой (*semicolon*).
2. Нажать на ссылку «Download report». Данные будут сохранены в файл с расширением .csv.

RFC2544 BERT Jitter Screenshot Complex Traffic Saved Results

RFC2544 test report
[Download report](#)(separated by
 Tester : BERcut-ET
 Started : 29-12-2009 10:25:55
 Stopped : 29-12-2009 10:28:53

Configuration

MAC : 00:21:CE:08:0E:B1 -> 00:21:CE:08:0E:B2
 IP address : 0.0.0.0 -> 0.0.0.0
 VLAN : -
 IP : ToS 0000b; precedence 0
 UDP : 0/0
 Frames : 64 128 256 512 1024 1280 1518 64
 Throughput : 10s; rate 100 %
 Latency : 2 trials; 10s each; rate_source: Throughput
 Frame loss : disabled
 Back-to-back : disabled

Results

Frame	%	Throughput		Status
		Mb/s	Frm/s	
64	100.00	761.905	1488095	Passed
128	100.00	864.865	844594	Passed
256	----	----	----	Pending
512	----	----	----	Pending
1024	100.00	980.843	119731	Passed
1280	----	----	----	Pending
1518	----	----	----	Pending
64	----	----	----	Pending

Рис. 9.6. Результаты тестов по методике RFC 2544

²В базовую конфигурацию не входит. Доступно при дополнительном заказе опции.

9.3.1 Получение моментальных снимков экрана

Для получения снимка экрана прибора необходимо:

1. Подключиться к прибору через порт A(B) или LAN порт.
2. В адресную строку веб-браузера ввести:

[http://IP-адрес_порта_A\(B\)/sshshot](http://IP-адрес_порта_A(B)/sshshot).



Рис. 9.7. Получение снимка экрана

10. МЕТОДИКА ПОВЕРКИ

Настоящий раздел устанавливает методы и средства первичной и периодической поверки тестера-анализатора сетей Ethernet Беркут-ЕТ.

10.1 Операции поверки

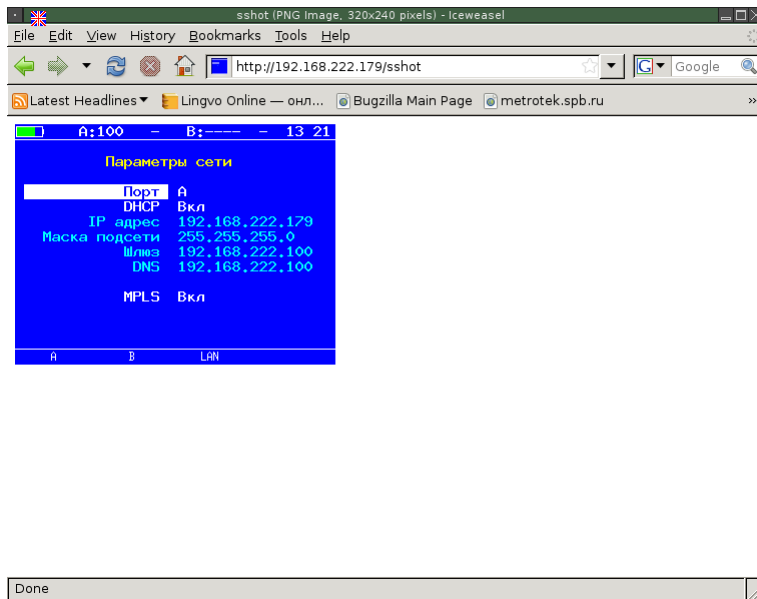
При проведении поверки должны быть выполнены операции, указанные в таблице 10.1.

Таблица 10.1. Операции поверки

Наименование операции	Номер пункта методики	Выполнение при первичной поверке	Выполнение при периодической поверке
Внешний осмотр	10.7.1	Да	Да
Определение частоты тестового сигнала интерфейса 1G Ethernet	10.7.2	Да	Да

10.2 Средства поверки

При проведении поверки применяется одно из следующих средств измерений:

- цифровой осциллограф с дифференциальным входом с возможностью измерения частоты Tektronix TDS 2022;
- частотомер Pendulum CNT-69.

Допускается замена средств измерений другими, обеспечивающими необходимую точность измерений.

10.3 Требования к квалификации поверителей

К проведению испытаний допускается персонал, ознакомленный с руководством по эксплуатации прибора Беркут-ЕТ, прошедший инструк-

таж по ПТВ и ПБЭЭП, имеющий группу электробезопасности не ниже третьей.

10.4 Требования к безопасности

При проведении испытаний необходимо соблюдать требования безопасности по ГОСТ 12.3.019, а также общие меры безопасности, приведённые в разделе 3 настоящего руководства по эксплуатации.

10.5 Условия поверки

Испытания и поверку анализатора Беркут-ЕТ проводят в нормальных климатических условиях и при номинальном напряжении питания:

- температура окружающего воздуха 0-35 °С;
- относительная влажность воздуха 40-90 %, без конденсата;
- напряжение внешнего источника питания — 12 В.

10.6 Подготовка к поверке

Перед проведением поверки следует проверить наличие эксплуатационной документации и срок действия свидетельств о поверке на средства поверки.

Включить средства поверки и прогреть их в течение времени, указанного в инструкции по эксплуатации.

10.7 Проведение поверки

10.7.1 Внешний осмотр

Визуальным осмотром проверяют соответствие анализатора Беркут-ЕТ технической документации в части комплектности, маркировки и упаковки. Проверяют также отсутствие видимых повреждений, целостность соединительных кабелей и разъёмов.

10.7.2 Определение частоты тестового сигнала

Проверку частоты тестового сигнала интерфейса 1G Ethernet проводят в соответствии со схемой, представленной на рис. 10.1.



Рис. 10.1. Схема подключения

Для проверки частоты тестового сигнала анализатора Беркут-ЕТ следует:

1. Включить анализатор.
2. Нажать комбинацию клавиш «*+F2». На экране анализатора отобразится сообщение «Включён тестовый режим 2. Для выхода нажмите клавишу Выход».
3. Подключить анализатор по схеме, представленной на рис. 10.1.
4. Выполнить измерения, используя цифровой осциллограф или частотомер.

Для анализатора Беркут-ЕТ согласно IEEE 802.3 п. 40.6.1.1.1 при включении в трансивере тестового режима («тестовый режим 2») на парах кабеля должен наблюдаться периодический сигнал с частотой $62,5 \text{ МГц} \pm 6250 \text{ Гц} (\pm 100 \text{ ppm})$.

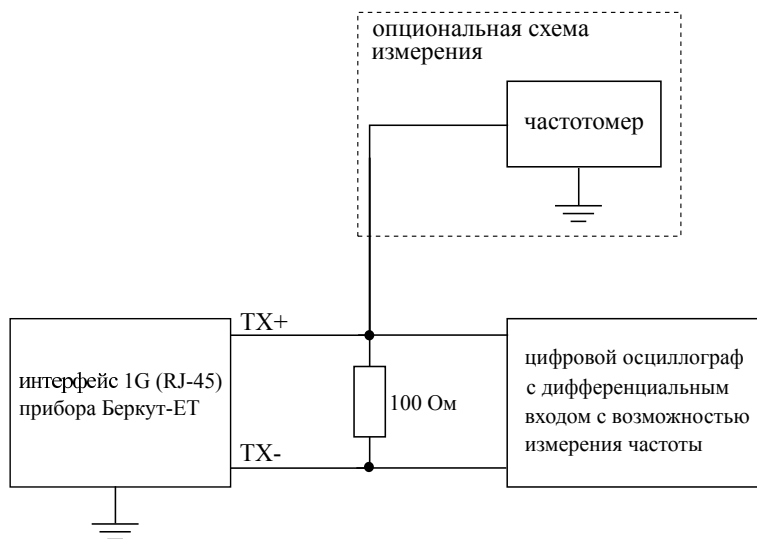
10.8 Оформление результатов поверки

В случае соответствия анализатора требованиям, указанным в технической документации, результаты поверки оформляют путем записи в рабочем журнале и выдачи свидетельства установленной формы. В случае отрицательных результатов поверки на анализатор выдают извещение о непригодности с указанием причин бракования.

А. СТРУКТУРА МЕНЮ



Рис. А.1. Структура меню «Беркут-ЕТ Настройки»



Рис. А.2. Структура меню «Беркут-ЕТ Инструменты»



Рис. А.3. Структура меню «Беркут-ЕТ Измерения»

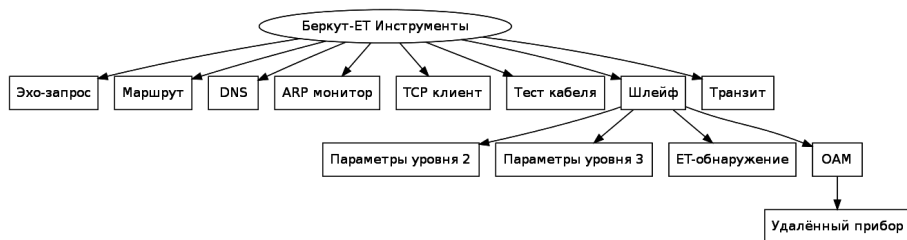

Рис. А.4. Структура меню «RFC-2544» («Беркут-ЕТ Измерения» ⇒ «RFC-2544»)



Рис. А.5. Структура меню «Сложный трафик» («Беркут-ЕТ Измерения» ⇒ «Сложный трафик»)



Рис. А.6. Структура меню «ВЕРТ» («Беркут-ЕТ Измерения» ⇒ «ВЕРТ»)



Рис. А.7. Структура меню «Пакетный джиттер» («Беркут-ЕТ Измерения» ⇒ «Пакетный джиттер»)

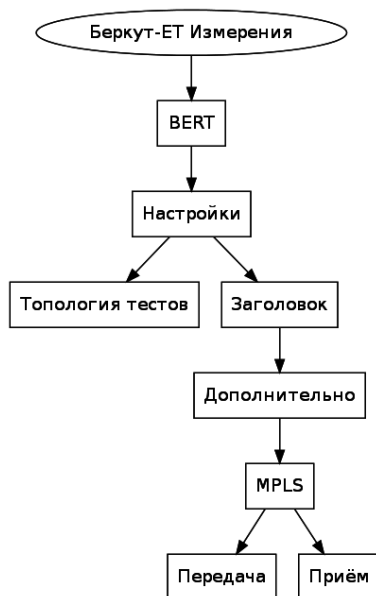

Рис. А.8. Структура меню «Тестовый поток» («Беркут-ЕТ Измерения» ⇒ «Тестовый поток»)

В. СТРУКТУРА ETHERNET-КАДРА

Destination MAC Address
Source MAC Address
Length/Type
DATA

Pad
Frame Check Sequence

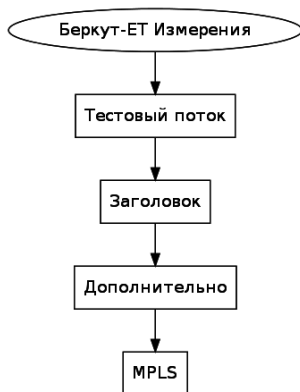
Рис. В.1. Структура Ethernet-кадра

Destination MAC Address — MAC-адрес получателя. Поле длиной 6 байт, содержит адрес узла сети, которому предназначен кадр.

Source MAC Address — MAC-адрес отправителя. Поле длиной 6 байт, содержит адрес отправителя кадра.

Length/Type — Длина/Тип. Поле содержит 16-битовое целое число и принимает одно из двух значений:

- если число, записанное в этом поле, меньше или равно 1500, то поле принимает значение **Length (Длина)** и определяет длину поля данных;
- если значение, записанное в этом поле, больше или равно 1536, то поле принимает значение **Type (Тип)** и указывает тип используемого протокола.

Data — поле данных, может содержать от 46 или 42 (в случае, когда кадр содержит VLAN-метку) до 1500 байт.

Pad — Padding (поле заполнения). Если поле данных имеет длину менее 46 байт, то кадр дополняется полем заполнения до минимально возможного значения — 64 байт.

Frame Check Sequence — Контрольная сумма. Поле состоит из 4 байт, содержащих контрольную сумму.



Рис. В.2. Структура Ethernet-кадра, содержащего VLAN-метку

Tag Protocol Identifier — метка «Идентификатор протокола». 16 бит, которые определяют принадлежность кадра к стандарту 802.1Q [1].

Tag Control Information — Информация для управления меткой. TCI содержит три поля.

- **Priority** — User (VLAN) Priority. Три бита, которые содержат информацию о приоритете кадра (возможно восемь значений приоритета([1])).
- **CFI** — Canonical Format Indicator (индикатор канонического формата). Однобитовый флаг, который всегда равен нулю для кадров Ethernet.
- **VLAN ID** — VLAN Identifier (VID). 12-битный идентификатор VLAN, который определён в стандарте 802.1Q [1]. Однозначно определяет VLAN, которой принадлежит кадр.

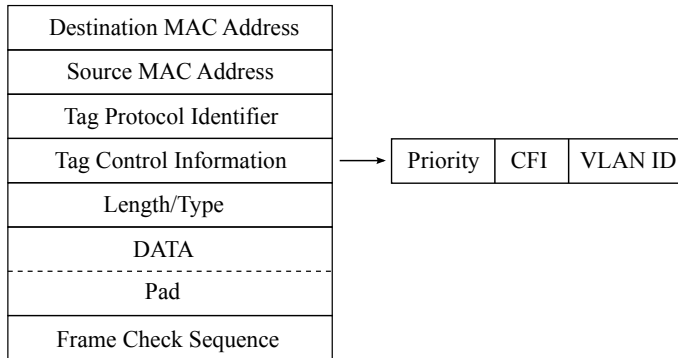
С. СПРАВОЧНЫЕ ТАБЛИЦЫ

Таблица С.1. Приоритеты и типы трафика

Значение	Описание
1	Background
0 (Default)	Best Effort
2	Excellent Effort
3	Critical Applications
4	Video
5	Voice
6	Internetwork Control
7	Network Control

Типы трафика Network Control и Internetwork Control зарезервированы для сообщений управления сетью. Приоритеты 4 и 5 могут использоваться для особо чувствительного к задержкам трафика, такого, как видео или речь. Приоритеты трафика с 3 по 1 предназначены для различных задач — от потоковых приложений до FTP-трафика, способного справиться с возможными потерями. Класс 0 резервируется для «максимально лучшей» доставки и присваивается в тех случаях, когда не специфицирован никакой другой класс.

Таблица С.2. Значения поля Precedence

Значение	Описание	Примечание
0	Routine	Обычный приоритет
1	Priority	Предпочтительный приоритет
2	Immediate	Немедленный приоритет
3	Flash	Срочный приоритет
4	Flash Override	Экстренный приоритет
5	CRITIC/ECP	Критический приоритет
6	Internetwork Control	Межсетевое управление
7	Network Control	Сетевое управление

Таблица С.3. Значения поля ToS

Значение	Описание	Примечание
1000	Minimize delay	Минимизировать задержку. Используется, когда время доставки пакета с исходного сетевого устройства до адресата (время ожидания) наиболее важно и должно быть минимальным.
0100	Maximize throughput	Максимальная пропускная способность. Указывает, что пакет должен быть перенаправлен через канал с максимальной пропускной способностью.
0010	Maximize reliability	Максимальная надёжность. Используется, когда важно иметь уверенность, что данные достигнут адресата без повторной передачи.
0001	Minimize monetary cost	Минимизировать стоимость. Используется, когда необходимо минимизировать стоимость передачи данных.
0000	All normal	Обычное обслуживание. В этом случае маршрутизация пакета отдаётся на усмотрение провайдера.

Таблица С.4. Класс обслуживания трафика и значение поля DSCP

Класс трафика	Значение поля DSCP
Default	000 000
AF11	001 010
AF12	001 100
AF13	001 110
AF21	010 010
AF22	010 100
AF23	010 110
AF31	011 010
AF32	011 100
AF33	011 110
AF41	100 010
AF42	100 100
AF43	100 110
EF	101 110

Каждому классу обслуживания трафика ставится в соответствие определённое значение поля DSCP. В таблице приведены рекомендуемые значения в соответствии с методиками RFC 2597 [11] и RFC 2598 [12].

Default — «негарантированная передача». Трафику данного класса обслуживания выделяются сетевые ресурсы, оставшиеся свободными при передаче трафика других классов.

AF (Assured Forwarding) — «гарантированная передача». Используется для доставки трафика большинства TCP-приложений с применением четырёх независимых AF-классов. Внутри каждого класса IP-пакетам может быть назначена одна из трёх дисциплин отбрасывания пакета данных (см. методику RFC 2597 [11]).

EF (Expedited Forwarding) — «немедленная передача». Применяется для обслуживания трафика, чувствительного к задержкам и требующего минимального джиттера, такого, как видео или речь (Voice over IP — VoIP).

Таблица С.5. Значение поля ECN

Значение	Описание
00	Not-ECT (Not-ECN-Capable Transport) — поток, не поддерживающий ECN.
01	ECT (1) (ECN-Capable Transport) — поток, поддерживающий ECN.
10	ECT (0) (ECN-Capable Transport) — поток, поддерживающий ECN. Трактуются маршрутизаторами так же, как и ECT (1).
11	CE (Congestion Experienced) — подтверждённая перегрузка.

ECN (Explicit Congestion Notification) — «явное уведомление о перегруженности». Установка бит данного поля дает возможность маршрутизаторам узнать о возникновении перегруженности на пути следования данных к заданному узлу сети без отбрасывания пакета.

Поле ECN описано в методике RFC 3168 [13].

Таблица С.6. Номера портов протокола TCP/IP

Номер порта (протокол)	Описание
21 (FTP)	протокол передачи файлов
22 (SSH)	безопасный протокол для удалённого управления и передачи файлов
23 (TELNET)	протокол для доступа к удалённому сетевому устройству
25 (SMTP)	протокол передачи электронной почты
80 (HTTP(WWW))	протокол, используемый веб-браузерами и веб-серверами для передачи файлов
161 (SNMP)	протокол для управления сетевыми устройствами

D. КОМАНДЫ УДАЛЁННОГО УПРАВЛЕНИЯ

Таблица D.1. Команды удалённого управления (консольный терминал)

Команда	Описание
AT	пустая команда, используется для проверки соединения
ATR	перезагрузка прибора
ATM	вывод текущих результатов измерений
ATMN	вывод результатов измерений, сохранённых под порядковым номером «N» (N = 1 .. 10)
ATMA	вывод всех сохранённых результатов измерений
ATMI	вывод информации о сохранённых результатах измерений
ATI	вывод информации о приборе
ATH	вывод справки по командам
ATS	ввод ключа (число в десятичном виде) для активации опций, ключ вводится сразу после <i>ats</i> (без пробела)
ATC	переход в режим, в котором возможна настройка и запуск тестов (опционально)

Таблица D.2. Команды удалённого управления (TELNET)

Команда	Информация, выводимая в консоль
RFC 2544	
show rfc2544 header src udp	номер UDP-порта отправителя
show rfc2544 header src mac	MAC-адрес отправителя
show rfc2544 header src ip	IP-адрес отправителя
show rfc2544 header dst udp	номер UDP-порта получателя
show rfc2544 header dst mac	MAC-адрес получателя
show rfc2544 header dst ip	IP-адрес получателя
show rfc2544 header vlan count	количество VLAN-меток
show rfc2544 header vlan [1-3] id	значение идентификатора VLAN
show rfc2544 header vlan [1-3] priority	значение приоритета трафика
show rfc2544 header mpls count	количество MPLS-меток
show rfc2544 header mpls [1-3] label	значение MPLS-метки
show rfc2544 header mpls [1-3] cos	класс обслуживания пакета
show rfc2544 header mpls [1-3] ttl	время жизни пакета с меткой

Таблица D.2. Команды удалённого управления (TELNET) (продолжение)

show rfc2544 header autoarp	включена ли функция автоматического проведения ARP-запроса
show rfc2544 header diffserv	поля, выбранные для задания класса обслуживания трафика
show rfc2544 header dscp	значение DSCP-битов IP-заголовка (см. табл. C.4)
show rfc2544 header precedence	приоритет кадра
show rfc2544 header tos	тип обслуживания IP-пакета
show rfc2544 topology tx	порт передачи данных
show rfc2544 topology rx	порт приёма данных
show rfc2544 topology remote ip	IP-адрес дистанционного прибора
show rfc2544 throughput duration	длительность пробы для анализа пропускной способности, с
show rfc2544 throughput enabled	будет ли выполняться тест определения пропускной способности
show rfc2544 throughput maxrate	величина нагрузки для анализа пропускной способности
show rfc2544 throughput resolution	величина разрешения для анализа пропускной способности
show rfc2544 throughput threshold	величина порога потерь для анализа пропускной способности
show rfc2544 frames [1-9] size	размер кадра, заданный пользователем (или стандартное значение в соответствии с методикой RFC 2544)
show rfc2544 frames [1-9] enable	запрещено или разрешено использование при анализе соответствующего размера кадра
show rfc2544 latency enabled	будет ли выполняться анализ задержки распространения кадров
show rfc2544 latency count	количество проб для анализа задержки
show rfc2544 latency duration	длительность пробы для анализа задержки распространения кадров, с
show rfc2544 latency rates src	источник значений нагрузки (throughput — пропускная способность, manually — вручную)
show rfc2544 latency rates [1-9]	значение нагрузки для выбранного размера кадра
show rfc2544 frameloss enabled	будет ли выполняться анализ уровня потерь кадров
show rfc2544 frameloss duration	длительность пробы для анализа уровня потерь кадров, с
show rfc2544 frameloss steps	количество шагов для анализа уровня потерь кадров
show rfc2544 frameloss rates start	начальная нагрузка для анализа уровня потерь кадров
show rfc2544 frameloss rates stop	конечная нагрузка для анализа уровня потерь кадров
show rfc2544 back2back enabled	будет ли выполняться анализ предельной нагрузки
show rfc2544 back2back count	количество проб для анализа предельной нагрузки
show rfc2544 back2back duration	длительность пробы для анализа предельной нагрузки, с

Таблица D.2. Команды удалённого управления (TELNET) (продолжение)

show rfc2544 back2back rates src	источник значений нагрузки (throughput — пропускная способность, manually — вручную)
show rfc2544 back2back rates [1-9]	значение нагрузки для выбранного размера кадра
show rfc2544 advanced wait	значение параметра «интервал»
show rfc2544 advanced learn	значение параметра «обучение»
rfc2544 results	результаты тестов по методике RFC 2544
Y.1564	
show y1564 ¹	настройки тестов по рекомендации Y.1564
show y1564 topology tx	порт передачи данных
show y1564 topology rx	порт приёма данных
show y1564 topology remote ip	IP-адрес дистанционного прибора
show y1564 nservices	количество тестируемых сервисов
show y1564 service	сервис, выбранный с помощью команды y1564 service
show y1564 header src mac	MAC-адрес отправителя
show y1564 header src ip	IP-адрес отправителя
show y1564 header src udp	номер UDP-порта отправителя
show y1564 header dst mac	MAC-адрес получателя
show y1564 header dst ip	IP-адрес получателя
show y1564 header dst udp	номер UDP-порта получателя
show y1564 header vlan count	количество VLAN-меток
show y1564 header vlan <1 2 3> id	значение идентификатора VLAN
show y1564 header vlan <1 2 3> priority	значение приоритета трафика
show y1564 header mpls count	количество MPLS-меток
show y1564 header mpls <1 2 3> label	значение MPLS-метки
show y1564 header mpls <1 2 3> cos	класс обслуживания пакета
show y1564 header mpls <1 2 3> ttl	время жизни пакета с меткой
show y1564 header diffserv	поля, выбранные для задания класса обслуживания трафика
show y1564 header dscp	значение DSCP-битов IP-заголовка (см. табл. C.4)
show y1564 header precedence	приоритет кадра
show y1564 header tos	тип обслуживания IP-пакета
show y1564 serv_setup cir	значение гарантированной пропускной способности
show y1564 serv_setup eir	значение максимально допустимого превышения CIR
show y1564 sac flr	допустимый уровень потерь кадров
show y1564 sac ftd	допустимая задержка распространения кадров
show y1564 sac fdv	допустимое отклонение задержки распространения кадров
show y1564 sac avail	величина доступности канала

¹Настройки заголовка, сервисов, показателей качества, отображаются для сервиса, выбранного с помощью команды y1564 service <1-10>

Таблица D.2. Команды удалённого управления (TELNET) (продолжение)

show y1564 tests cfg duration	длительность шага для тестов конфигурации
show y1564 tests cfg cir	включен или выключен тест CIR
show y1564 tests cfg steps	количество шагов для теста CIR
show y1564 tests cfg eir	включен или выключен тест EIR
show y1564 tests cfg traf_policing	включен или выключен тест Traffic Policing
show y1564 tests perf enabled	разрешено ли выполнение теста производительности
show y1564 tests perf duration	длительность теста производительности
y1564 results	результаты тестов по рекомендации Y.1564
Сложный трафик	
show ctraf nstreams	количество потоков данных
show ctraf stream	номер настраиваемого потока
show ctraf topology port tx	порт передачи данных
show ctraf topology port rx	порт приёма данных
show ctraf duration	длительность генерации заданного количества потоков
show ctraf header src mac	MAC-адрес отправителя
show ctraf header src ip	IP-адрес отправителя
show ctraf header src udp	номер UDP-порта отправителя
show ctraf header dst mac	MAC-адрес получателя
show ctraf header dst ip	IP-адрес получателя
show ctraf header dst udp	номер UDP-порта получателя
show ctraf header vlan count	количество VLAN меток
show ctraf header vlan [1-3] id	значение идентификатора VLAN
show ctraf header vlan [1-3] priority	значение приоритета трафика
show ctraf header mpls count	выбор количества меток
show ctraf header mpls [1-3] label	значение метки
show ctraf header mpls [1-3] cos	класс обслуживания пакета с меткой
show ctraf header mpls [1-3] ttl	время жизни пакета с меткой
show ctraf header autoarp	включена ли функция автоматического проведения ARP-запроса
show ctraf header diffserv	выбраны поля IP Precedence и Type of Service или поле DSCP
show ctraf header dscp	значение поля DSCP
show ctraf header precedence	значение приоритета кадра
show ctraf header tos	тип обслуживания пакета
show ctraf rate	значение информационной скорости
show ctraf frame	размер кадра
ctraf results	результаты генерации комплексного трафика
BERT	
show bert header src mac	MAC-адрес отправителя
show bert header src ip	IP-адрес отправителя

Таблица D.2. Команды удалённого управления (TELNET) (продолжение)

show bert header src udp	номер UDP-порта отправителя
show bert header dst mac	MAC-адрес получателя
show bert header dst ip	IP-адрес получателя
show bert header dst udp	номер UDP-порта получателя
show bert header vlan count	количество VLAN меток
show bert header vlan [1-3] id	значение идентификатора VLAN
show bert header vlan [1-3] priority	значение приоритета трафика
show bert header mpls tx count	выбор количества меток на передачу
show bert header mpls tx [1-3] label	значение метки
show bert header mpls tx [1-3] cos	класс обслуживания пакета с меткой
show bert header mpls tx [1-3] ttl	время жизни пакета с меткой
show bert header autoarp	включена ли функция автоматического проведения ARP-запроса
show bert header diffserv	выбраны поля IP Precedence и Type of Service или поле DSCP
show bert header dscp	значение поля DSCP
show bert header precedence	значение приоритета кадра
show bert header tos	тип обслуживания пакета
show bert frame random min	минимальное значение размера кадра в случае равномерного закона распределения
show bert frame random max	максимальное значение размера кадра в случае равномерного закона распределения
show bert frame constant	размеры кадров для тестирования
show bert frame type	задан случайный или постоянный размер кадра
show bert topology port tx	порт передачи данных
show bert topology port rx	порт приёма данных
show bert level	уровень модели OSI, на котором будет проводиться тест
show bert pattern	стандартная тестовая последовательность
show bert user-pattern	тестовая последовательность, заданная пользователем
show bert rate	заданная нагрузка, <i>кБ/с</i>
show bert duration	длительность измерений
bert results	результаты теста BERT
Пакетный джиттер	
show jitter txgen	включен или выключен генератор тестового трафика
show jitter port	порт, на котором будет происходить измерение джиттера
show jitter threshold	порог, <i>мс</i>
show jitter duration	длительность измерений
jitter results	результаты теста «Пакетный джиттер»
Тестовый поток	
show txgen header src mac	MAC-адрес отправителя

Таблица D.2. Команды удалённого управления (TELNET) (продолжение)

show txgen header src ip	IP-адрес отправителя
show txgen header src udp	номер UDP-порта отправителя
show txgen header dst mac	MAC-адрес получателя
show txgen header dst ip	IP-адрес получателя
show txgen header dst udp	номер UDP-порта получателя
show txgen header vlan count	количество VLAN меток
show txgen header vlan [1-3] id	значение идентификатора VLAN
show txgen header vlan [1-3] priority	значение приоритета трафика
show txgen header mpls count	выбор количества меток
show txgen header mpls [1-3] label	значение метки
show txgen header mpls [1-3] cos	класс обслуживания пакета с меткой
show txgen header mpls [1-3] ttl	время жизни пакета с меткой
show txgen header autoarp	включена ли функция автоматического проведения ARP-запроса
show txgen header diffserv	выбраны поля IP Precedence и Type of Service или поле DSCP
show txgen header dscp	значение поля DSCP
show txgen header precedence	значение приоритета кадра
show txgen header tos	тип обслуживания пакета
show txgen port	порт, с которого будет генерироваться тестовый трафик
show txgen frame random min	минимальное значение размера кадра в случае равномерного закона распределения
show txgen frame random max	максимальное значение размера кадра в случае равномерного закона распределения
show txgen frame constant	размеры кадров для тестирования
show txgen frame type	задан случайный или постоянный размер кадра
show txgen duration	длительность измерений
show txgen rate	заданная нагрузка, кБ/с или %
txgen results	результаты генерации тестового потока
Параметры сети	
show network a dhcp	включена ли функция DHCP для порта А
show network a ip	IP-адрес порта А
show network a subnet	маска подсети для порта А
show network b dhcp	включена ли функция DHCP для порта В
show network b ip	IP-адрес порта В
show network b subnet	маска подсети для порта В
show network gateway	IP-адрес шлюза
show network dns	IP-адрес узла сети, который содержит базу данных DNS

Таблица D.2. Команды удалённого управления (TELNET) (продолжение)

Параметры интерфейсов	
show gbe a speed	скорость передачи данных для порта А
show gbe a state	состояние порта А (включён/выключен)
show gbe b speed	скорость передачи данных для порта В
show gbe b state	состояние порта В (включён/выключен)
Тесты ТСП/IP	
ping	запуск теста «Эхо-запрос»
Сохранение/загрузка результатов	
results save N	сохранение результатов измерений под порядковым номером «N» (N = 1 .. 10)
results load N	загрузка результатов измерений, сохранённых под порядковым номером «N»
results show	отображение текущих результатов измерений
results show N	вывод результатов измерений, сохранённых под порядковым номером «N»
results show all	вывод всех сохранённых результатов измерений
results info	вывод информации о сохранённых результатах измерений
Лог	
log < off on >	выключение/включение системы протоколирования событий
log show	вывод сообщений о произошедших событиях
Общие команды	
show version	номера версий программного обеспечения
exit	выход из командного режима
reboot	перезагрузка прибора
help	список доступных команд
configure	переход в режим конфигурации
username	изменение имени пользователя
password	изменение пароля
show options	просмотр открытых опций
show time	просмотр текущего времени
show date	просмотр текущей даты

Таблица D.3. Команды удалённого управления (TELNET). Режим конфигурации

Команда	Действие
RFC 2544	
rfc2544 header src udp <int>	установка номера UDP-порта отправителя
rfc2544 header src mac <XX:XX:XX:XX:XX:XX>	установка MAC-адреса отправителя
rfc2544 header src ip <i.i.i.i>	установка IP-адреса отправителя
rfc2544 header dst udp <int>	установка номера UDP-порта получателя
rfc2544 header dst mac <XX:XX:XX:XX:XX:XX>	установка MAC-адреса получателя
rfc2544 header dst ip <i.i.i.i>	установка IP-адреса получателя
rfc2544 header vlan count < off 1 2 3 >	выбор количества VLAN меток
rfc2544 header vlan < 1 2 3 > id <int>	установка значения идентификатора VLAN
rfc2544 header vlan < 1 2 3 > priority <int>	установка значения приоритета трафика
rfc2544 header mpls tx count < off 1 2 3 >	выбор количества меток на передачу
rfc2544 header mpls tx [1-3] label <int>	установка значения метки
rfc2544 header mpls tx [1-3] cos <int>	установка класса обслуживания пакета
rfc2544 header mpls tx [1-3] ttl <int>	установка времени жизни пакета с меткой
rfc2544 header autoarp < off on >	выключить/включить функцию автоматического проведения ARP-запроса
rfc2544 header diffserv < prec+tos dscp >	выбрать для вставки поля IP Precedence и Type of Service или поле DSCP
rfc2544 header dscp text	задать значение поля DSCP, 8 бит
rfc2544 header precedence <int>	установка значения приоритета кадра
rfc2544 header tos <int>	установка типа обслуживания пакета
rfc2544 topology tx < a b remote >	установка порта передачи данных
rfc2544 topology rx < a b remote>	установка порта приёма данных
rfc2544 topology ip <i.i.i.i>	установка IP-адреса дистанционного прибора
rfc2544 throughput duration <int>	установка длительности пробы для анализа пропускной способности
rfc2544 throughput enabled < no yes >	запрет/разрешение выполнения анализа пропускной способности
rfc2544 throughput maxrate	установка величины нагрузки для анализа пропускной способности
rfc2544 throughput threshold <int>	установка величины порога потерь для анализа пропускной способности

Таблица D.3. Команды удалённого управления (TELNET) (продолжение)

rfc2544 throughput resolution < 10 1 0.1 0.01 >	установка величины разрешения для анализа пропускной способности
rfc2544 frames [1-8] enable <on off>	запрет/разрешение использования при анализе соответствующего размера кадра
rfc2544 frames [1-8] size < XXXX >	задание размера кадра
rfc2544 latency enabled < no yes >	запрет/разрешение выполнения анализа задержки распространения
rfc2544 latency count <int>	установка количества проб для анализа задержки распространения
rfc2544 latency duration <int>	установка длительности пробы для анализа задержки распространения
rfc2544 latency rates src <throughput manually>	задание источника значений нагрузки (throughput – пропускная способность, manually – ручную)
rfc2544 latency rates [1-8] < XXXX > <% kbps mbps>	ввод значений нагрузки для каждого размера кадра
rfc2544 frameloss enabled < no yes >	запрет/разрешение выполнения анализа уровня потерь кадров
rfc2544 frameloss duration <int>	установка длительности пробы для анализа уровня потерь кадров
rfc2544 frameloss steps < XX >	установка количества шагов для анализа уровня потерь кадров
rfc2544 frameloss rates start < XX > <% kbps mbps>	установка начальной нагрузки для анализа уровня потерь кадров
rfc2544 frameloss rates stop < XX > <% kbps mbps>	установка конечной нагрузки для анализа уровня потерь кадров
rfc2544 back2back enabled < no yes >	запрет/разрешение выполнения анализа предельной нагрузки
rfc2544 back2back count <int>	установка количества проб для анализа предельной нагрузки
rfc2544 back2back duration <int>	установка длительности пробы для анализа предельной нагрузки
rfc2544 back2back rates src <throughput manually>	задание источника значений нагрузки (throughput – пропускная способность, manually – ручную)
rfc2544 back2back rates [1-8] < XXXX > <% kbps mbps>	ввод значений нагрузки для каждого размера кадра
rfc2544 advanced wait <int>	установка значения параметра «интервал»
rfc2544 advanced learn <int>	установка значения параметра «обучение»
rfc2544 start	начать выполнение тестов по методике RFC 2544
rfc2544 stop	остановить выполнение тестов по методике RFC 2544

Таблица D.3. Команды удалённого управления (TELNET) (продолжение)

Y.1564	
y1564 topology tx < a b remote >	установка порта передачи данных
y1564 topology rx < a b remote >	установка порта приёма данных
y1564 topology remote ip <i.i.i.i>	установка IP-адреса дистанционного прибора
y1564 nservices < 1 – 10 >	установка количества тестируемых сервисов
y1564 service < 1 – 10 >	выбор сервиса
y1564 header src mac <XX:XX:XX:XX:XX>	установка MAC-адреса отправителя
y1564 header src ip <i.i.i.i>	установка IP-адреса отправителя
y1564 header src udp <int>	установка номера UDP-порта отправителя
y1564 header dst mac <XX:XX:XX:XX:XX>	установка MAC-адреса получателя
y1564 header dst ip <i.i.i.i>	установка IP-адреса получателя
y1564 header dst udp <int>	установка номера UDP-порта получателя
y1564 header vlan count < off 1 2 3 >	установка количества VLAN меток
y1564 header vlan < 1 2 3 > id <int>	установка значения идентификатора VLAN
y1564 header vlan < 1 2 3 > priority <int>	установка значения приоритета трафика
y1564 header mpls count < off 1 2 3 >	установка количества MPLS-меток
y1564 header mpls [1-3] label <int>	установка значения MPLS-метки
y1564 header mpls [1-3] cos <int>	установка класса обслуживания пакета
y1564 header mpls [1-3] ttl <int>	установка времени жизни пакета с меткой
y1564 header diffserv < prec+tos dscp >	выбор полей для задания класса обслуживания трафика
y1564 header dscp <int>	установка значения DSCP-битов IP-заголовка (см. табл. C.4)
y1564 header precedence <int>	установка приоритета кадра
y1564 header tos <int>	установка типа обслуживания IP-пакета
y1564 serv_setup cir <int> <% kbps mbps>	установка значения гарантированной пропускной способности
y1564 serv_setup eir <int> <% kbps mbps>	установка значения максимально допустимого превышения CIR
y1564 sac flr <float>	установка допустимого уровня потерь кадров (в экспоненциальной форме, например, 1e-7)
y1564 sac ftd <int>	установка допустимой задержки распространения кадров (целое число в мс)

Таблица D.3. Команды удалённого управления (TELNET) (продолжение)

y1564 sac fdv <int>	установка допустимого отклонения задержки распространения кадров (целое число в мс)
y1564 sac avail <float> <%>	установка величины доступности канала (десятичное число, до 4-х знаков после запятой)
y1564 tests cfg duration <int>	установка длительности шага для тестов конфигурации (целое число в секундах)
y1564 tests cfg cir < on off >	включение/выключение теста CIR
y1564 tests cfg steps <int>	установка количества шагов для теста CIR
y1564 tests cfg eir < on off >	включение/выключение теста EIR
y1564 tests cfg traf_policing < on off >	включение/выключение теста Traffic Policing
y1564 tests perf enabled < yes no >	разрешено ли выполнение теста производительности
y1564 tests perf duration <HH:MM:SS>	установка длительности теста производительности
y1564 copy < 1 - 10 > < 1 - 10 >	скопировать настройки одного сервиса и применить из для другого
y1564 start	начать выполнение тестов по рекомендации Y.1564
y1564 stop	остановить выполнение тестов по рекомендации Y.1564
Сложный трафик	
ctraf header mpls tx count < off 1 2 3 >	выбор количества меток на передачу
ctraf header mpls tx [1-3] label <int>	установка значения метки
ctraf header mpls tx [1-3] cos <int>	установка класса обслуживания пакета
ctraf header mpls tx [1-3] ttl <int>	установка времени жизни пакета с меткой
ctraf header autoarp < off on >	выключить/включить функцию автоматического проведения ARP-запроса
ctraf header diffserv < prec+tos dscp >	выбрать для вставки поля IP Precedence и Type of Service или поле DSCP
ctraf header dscp text	задать значение поля DSCP, 8 бит
ctraf nstreams <int>	ввод количества потоков данных
ctraf stream <int>	ввод номера настраиваемого потока
ctraf topology tx < a b remote >	установка порта передачи данных
ctraf topology rx < a b remote >	установка порта приёма данных
ctraf topology ip <i.i.i.i>	установка IP-адреса дистанционного прибора

Таблица D.3. Команды удалённого управления (TELNET) (продолжение)

ctraf duration <int>	установка длительности генерации заданного количества потоков
ctraf header src mac <XX:XX:XX:XX:XX:XX>	установка MAC-адреса отправителя
ctraf header src ip <i.i.i.i>	установка IP-адреса отправителя
ctraf header src udp <int>	установка номера UDP-порта отправителя
ctraf header dst mac <XX:XX:XX:XX:XX:XX>	установка MAC-адреса получателя
ctraf header dst ip <i.i.i.i>	установка IP-адреса получателя
ctraf header dst udp <int>	установка номер UDP-порта получателя
ctraf header vlan count < off 1 2 3 >	выбрать количество VLAN меток
ctraf header vlan [1-3] id <int>	установить значение идентификатора VLAN
ctraf header vlan [1-3] priority <int>	установить значение приоритета трафика
ctraf header precedence <int>	установка значения приоритета кадра
ctraf header tos text	установка типа обслуживания пакета
ctraf rate <int>	ввод значения информационной скорости (по умолчанию – в процентах)
ctraf rate <int> <unit>	ввод значения информационной скорости с указанием единиц измерения (Кбит/с, Мб/с или %)
ctraf frame <int>	ввод размера кадра
ctraf start	начать генерацию комплексного трафика
ctraf stop	завершить генерацию комплексного трафика
BERT	
bert header mpls tx count < off 1 2 3 >	выбор количества меток на передачу
bert header mpls tx [1-3] label <int>	установка значения метки
bert header mpls tx [1-3] cos <int>	установка класса обслуживания пакета
bert header mpls tx [1-3] ttl <int>	установка времени жизни пакета с меткой
bert header mpls rx count < off 1 2 3 >	выбор количества меток на прием
bert header mpls rx [1-3] label <int>	установка значения метки
bert header autoarp < off on >	выключить/включить функцию автоматического проведения ARP-запроса
bert header diffserv < prec+tos dscp >	выбрать для вставки поля IP Precedence и Type of Service или поле DSCP

Таблица D.3. Команды удалённого управления (TELNET) (продолжение)

bert header dscp text	задать значение поля DSCP, 8 бит
bert header src mac <XX:XX:XX:XX:XX:XX>	установка MAC-адреса отправителя
bert header src ip <i.i.i.i>	установка IP-адреса отправителя
bert header src udp <int>	установка номера UDP-порта отправителя
bert header dst mac <XX:XX:XX:XX:XX:XX>	установка MAC-адреса получателя
bert header dst ip <i.i.i.i>	установка IP-адреса получателя
bert header dst udp <int>	установка номера UDP-порта получателя
bert header vlan count < off 1 2 3 >	количество VLAN меток
bert header vlan [1-3] id <int>	установить значение идентификатора VLAN
bert header vlan [1-3] priority <int>	установить значение приоритета трафика
bert header precedence <int>	установка значения приоритета кадра
bert header tos text	установка типа обслуживания пакета
bert frame random min <int>	установить минимальное значение размера кадра в случае равномерного закона распределения
bert frame random max <int>	установить максимальное значение размера кадра в случае равномерного закона распределения
bert frame constant <int>	задать размеры кадров для тестирования
bert frame type < constant random >	выбрать закон изменения размера кадра
bert topology tx < a b remote >	установка порта передачи данных
bert topology rx < a b remote >	установка порта приёма данных
bert topology ip <i.i.i.i>	установка IP-адреса дистанционного прибора
bert level < 1 2 3 4 >	выбор уровня модели OSI, на котором будет проводиться тест
bert pattern < user crtp 2e11-1 2e15-1 2e20-1 2e23-1 2e29-1 2e31-1 >	выбор стандартной или задаваемой пользователем тестовой последовательности
bert user-pattern hex	ввод пользовательской последовательности
bert rate	ввод требуемой нагрузки
bert duration <hh.mm.ss>	задание длительности измерения
bert start	начать выполнение теста BERT
bert stop	остановить выполнение теста BERT

Таблица D.3. Команды удалённого управления (TELNET) (продолжение)

Пакетный джиттер	
jitter txgen < off on >	выключить/включить генератор тестового трафика
jitter port < a b >	выбор порта, на котором будет происходить измерение джиттера
jitter threshold <int>	задание порогового значения джиттера
jitter duration <hh.mm.ss>	задание времени измерения джиттера
jitter start	начать выполнение теста «Пакетный джиттер»
jitter stop	остановить выполнение теста «Пакетный джиттер»
Тестовый поток	
txgen header mpls tx count < off 1 2 3 >	выбор количества меток на передачу
txgen header mpls tx [1-3] label <int>	установка значения метки
txgen header mpls tx [1-3] cos <int>	установка класса обслуживания пакета
txgen header mpls tx [1-3] ttl <int>	установка времени жизни пакета с меткой
txgen header autoarp < off on >	выключить/включить функцию автоматического проведения ARP-запроса
txgen header diffserv < prec+tos dscp >	выбрать для вставки поля IP Precedence и Type of Service или поле DSCP
txgen header dscp text	задать значение поля DSCP, 8 бит
txgen header src mac <XX:XX:XX:XX:XX:XX>	установка MAC-адреса отправителя
txgen header src ip <i.i.i.i>	установка IP-адреса отправителя
txgen header src udp <int>	установка номера UDP-порта отправителя
txgen header dst mac <XX:XX:XX:XX:XX:XX>	установка MAC-адреса получателя
txgen header dst ip <i.i.i.i>	установка IP-адреса получателя
txgen header dst udp <int>	установка номера UDP-порта получателя
txgen header vlan count < off 1 2 3 >	задать количество VLAN меток
txgen header vlan [1-3] id <int>	установить значение идентификатора VLAN
txgen header vlan [1-3] priority <int>	установить значение приоритета трафика
txgen header precedence <int>	установка значения приоритета кадра
txgen header tos text	установка типа обслуживания пакета

Таблица D.3. Команды удалённого управления (TELNET) (продолжение)

txgen port < a b >	выбор порта, с которого будет происходить генерация трафика
txgen frame random min <int>	установить минимальное значение размера кадра в случае равномерного закона распределения
txgen frame random max <int>	установить максимальное значение размера кадра в случае равномерного закона распределения
txgen frame constant <int>	задать размеры кадров для тестирования
txgen frame type < constant random >	выбрать закон изменения размера кадра
txgen frame <int>	ввод размера кадра
txgen duration <hh.mm.ss>	задание длительности измерения
txgen rate	ввод требуемой нагрузки
txgen start	начать генерацию тестового потока
txgen stop	завершить генерацию тестового потока
Шлейф²	
loopback < a b > layer < off 1 2 3 4 >	выбор уровня, на котором будет происходить перенаправление тестового трафика
loopback < a b > mac swap < off on >	выключение/включение режима, при котором MAC-адреса отправителя и получателя в приходящих пакетах меняются местами
loopback < a b > mac replace < off source destination src+dst >	выбор режима замены MAC-адресов (выкл отправитель получатель оба)
loopback < a b > mac src <XX:XX:XX:XX:XX:XX>	установка MAC-адреса, который будет подставлен в поле «Source MAC Address» Ethernet-пакета
loopback < a b > mac dst <XX:XX:XX:XX:XX:XX>	установка MAC-адреса, который будет подставлен в поле «Destination MAC Address» Ethernet-пакета
loopback < a b > vlan replace < off id priority id+pr >	выбор режима замены VLAN-меток (выкл id приоритет id+pr)
loopback < a b > vlan id <int>	установка значения идентификатора VLAN
loopback < a b > vlan priority <int>	установка значения приоритета трафика

²Команды из разделов «Шлейф» и «Транзит» вступают в силу только после команды settings apply или перезагрузки прибора командой reboot.

Таблица D.3. Команды удалённого управления (TELNET) (продолжение)

loopback < a b > ip replace < off source destination src+dst >	выбор режима замены IP-адресов (выкл отправитель получатель оба)
loopback < a b > ip src <i.i.i.i>	установка IP-адреса, который будет подставлен в поле «Source IP Address» Ethernet-пакета
loopback < a b > ip dst <i.i.i.i>	установка IP-адреса, который будет подставлен в поле «Destination IP Address» Ethernet-пакета
loopback < a b > tos replace < off tos precedence tos+prec >	выбор режима замены полей ToS
loopback < a b > tos flags <bin>	установка значения, которое будет подставлено в поле «Type of Service» Ethernet-пакета
loopback < a b > tos precedence <int>	установка значения, которое будет подставлено в поле «Precedence» Ethernet-пакета
Транзит	
passthrough < off on >	выключение/включение режима транзит
Параметры сети³	
network a dhcp < off on >	включение/выключение функции DHCP для порта А
network a ip <i.i.i.i>	установка IP-адреса для порта А
network a subnet <i.i.i.i>	установка маски подсети для порта А
network a gateway <i.i.i.i>	установка IP-адреса шлюза для порта А
network a dns <i.i.i.i>	установка IP-адреса сети, который содержит базу DNS, для порта А
network b dhcp < off on >	включение/выключение функции DHCP для порта В
network b ip <i.i.i.i>	установка IP-адреса для порта В
network b subnet <i.i.i.i>	установка маски подсети для порта В
network b gateway <i.i.i.i>	установка IP-адреса шлюза для порта В
network b dns <i.i.i.i>	установка IP-адреса сети, который содержит базу DNS, для порта В
lan dhcp < off on >	включение/выключение функции DHCP для порта LAN
lan ip <i.i.i.i>	установка IP-адреса для порта LAN

³Команды из разделов «Параметры сети» и «Параметры интерфейсов» вступают в силу только после команды settings apply или перезагрузки прибора командой reboot.

Таблица D.3. Команды удалённого управления (TELNET) (продолжение)

lan subnet <i.i.i.i>	установка маски подсети для порта LAN
lan gateway <i.i.i.i>	установка IP-адреса шлюза для порта LAN
network mpls < off on >	выключение/включение возможности отправки пакетов с метками
Параметры интерфейсов	
gbe a speed < automatic 10 100 1000 >	выбор скорости передачи данных для порта А
gbe a state <off on>	выключение/включение порта А
gbe a mac <XX:XX:XX:XX:XX:XX>	задание MAC-адреса для порта А
gbe b speed < automatic 10 100 1000 >	выбор скорости передачи данных для порта В
gbe b state <off on>	выключение/включение порта В
gbe b mac <XX:XX:XX:XX:XX:XX>	задание MAC-адреса для порта В
lan mac <XX:XX:XX:XX:XX:XX>	задание MAC-адреса для порта LAN
lan vlan count < off 1 2 3 >	ввод количества VLAN меток
lan vlan < 1 2 3 > id < int >	установка значения 12-битного идентификатора VLAN
lan vlan < 1 2 3 > priority < int >	установка значения приоритета трафика
gbe < a b > vlan count < off 1 2 3 >	ввод количества VLAN меток
gbe < a b > vlan < 1 2 3 > id < int >	установка значения 12-битного идентификатора VLAN
gbe < a b > vlan < 1 2 3 > priority < int >	установка значения приоритета трафика
gbe <a b > mpls tx lsr <i.i.i.i>	установка IP-адреса интерфейса маршрутизатора, осуществляющего коммутацию по меткам
gbe <a b > mpls tx rule < off on >	выключение/включение правила на отправку пакетов в подсеть
gbe <a b > mpls tx subnet <i.i.i.i>	IP-адрес подсети
gbe <a b > mpls tx mask <i.i.i.i>	маска подсети
gbe <a b > mpls tx stack count < off 1 2 3 >	выбор количества меток
gbe <a b > mpls tx stack [1-3] label <int>	установка значения метки
gbe <a b > mpls tx stack [1-3] cos <int>	установка класса обслуживания пакета
gbe <a b > mpls tx stack [1-3] ttl <int>	установка времени жизни пакета с меткой
gbe <a b > mpls rx count < off 1 2 3 >	выбор количества меток в принимаемых пакетах
gbe <a b > mpls rx [1-3] label <int>	установка значения метки

Таблица D.3. Команды удалённого управления (TELNET) (продолжение)

Профили	
profile rename [n] [name]	задание имени профиля
profile save [n]	сохранение текущих настроек в ячейку n
profile lock [n]	установка защиты от записи для ячейки n
profile unlock [n]	отмена защиты от записи для ячейки n
profile load [n]	загрузка профиля настроек из ячейки n
profile delete [n]	удаление профиля настроек из ячейки n
profile list	отображение списка сохранённых профилей в формате «index, name, data, status», где index – номер ячейки, в которой сохранён профиль, name – имя профиля, data – дата сохранения, status – состояние (защищён от записи или нет)
profile show [n]	выводит содержимое профиля n
Общие команды	
exit	выход из режима конфигурации
help	вывод списка доступных команд
time HH:MM:SS	настройка текущего времени
date DD-MM-YYYY	настройка текущей даты

Е. СПЕЦИФИКАЦИИ И ТЕХНИЧЕСКИЕ ВОЗМОЖНОСТИ ПРИБОРА

Таблица Е.1. Спецификации Беркут-ЕТ

Дисплей	Цветной графический дисплей, 320×240 точек
Клавиатура	Плёночная (25 клавиш)
Интерфейс для подключения к компьютеру	USB-клиент
Напряжение внешнего источника питания	12 В
Потребляемый ток	Менее 1 А
Аккумуляторные элементы	4 NiMH элементов, соединённых последовательно. Номинальное напряжение батареи - 4,8 В, ёмкость - 4300 мА×ч.
Элементы защиты по электропитанию	Защита от перенапряжений
	Внутренний предохранитель 5 А
Интерфейсы Gigabit Ethernet	2×10/100/1000 Base-T и SFP
Интерфейсы управления	USB, LAN 10/100 Ethernet
Опорная частота тестового сигнала интерфейса 1G Ethernet	62,5 МГц±6250 Гц (±100 ppm)
Габаритные размеры измерительного блока	200×101×44 мм
Масса измерительного блока	0,640 кг
Диапазон рабочих температур	0–35 °С
Диапазон температур транспортировки и хранения	-10...+45 °С
Относительная влажность воздуха	40–90 %, без конденсата

Таблица Е.2. Технические возможности Беркут-ЕТ

Тестирование в соответствии с методикой RFC 2544	Доступные тесты: Throughput (пропускная способность), Frame Loss (уровень потерь кадров), Back-to-Back (предельная нагрузка), Latency (задержка).
	Размеры кадров: 64, 128, 256, 512, 1024, 1280 и 1518 байт, задаваемый пользователем.

Таблица Е.2. Технические возможности Беркут-ЕТ (*продолжение*)

IP-тесты	Ping (Эхо-тест), Traceroute (Маршрут), DNS lookup (поиск на сервере имён), ТСР-клиент.
Организация шлейфа (loopback)	Шлейф на физическом (PHY), канальном (MAC) и сетевом (IP) уровнях с поддержкой VLAN с возможностью замены полей.
Тест кабеля	Тест медного кабеля на обрыв, короткое замыкание, определение расстояния до точки обрыва.
BERT	Тест позволяет определить основной битовый показатель качества канала — «bit error rate» (коэффициент битовых ошибок).
Пакетный джиттер	Измерение пакетного джиттера, отображение результатов в виде таблиц и графиков. Используется для оценки возможности сети передавать чувствительный к задержкам трафик.
Генерация тестового потока	Возможность задавать размер кадра, длительность генерации и величину нагрузки.
Удалённое управление	Управление прибором в режиме терминала, по протоколу TELNET, через WWW-интерфейс. Выполнение тестов, настройка параметров, получение результатов измерений.
Статистика	Статистика по принимаемому и передаваемому трафику на физическом, канальном и сетевом уровнях.
Транзит	Включение в разрыв соединения между сетевыми устройствами, сбор статистических данных о проходящем трафике.

Ф. УСТРАНЕНИЕ НЕИСПРАВНОСТЕЙ

Таблица F.1. Возможные неисправности

Характерные признаки неисправности	Возможная причина	Метод устранения
Некорректное системное время	Была нажата кнопка аппаратного сброса	Установить системное время
Прибор не включается	Разряжена аккумуляторная батарея	Включить внешний источник питания, зарядить батарею
	Сбой программы	Тонким тупым стержнем нажать кнопку аппаратного сброса через отверстие на боковой панели прибора рядом с разъёмом питания 12 В
Не происходит заряд батареи от внешнего блока питания	Неисправен блок питания, обрыв в штекере, повреждена батарея	Проверить и при необходимости заменить блок питания, батарею

G. ГЛОССАРИЙ

10Base-T

Стандарт передачи данных со скоростью 10 Мбит/с по сети Ethernet с использованием кабеля типа «витая пара».

100Base-T (100Base-TX)

Стандарт передачи данных со скоростью 100 Мбит/с по сети Ethernet с использованием кабеля типа «витая пара».

1000Base-T

Стандарт передачи данных со скоростью 1000 Мбит/с (1 Гбит/с) по сети Ethernet с использованием кабеля типа «витая пара».

Back-to-back

Предельная нагрузка. Тест, определяющий время, в течение которого устройство справляется с максимальной нагрузкой.

ARP

Address Resolution Protocol (протокол разрешения адресов). Сетевой протокол, предназначенный для преобразования IP-адресов (адресов сетевого уровня) в MAC-адреса (адреса канального уровня) в сетях TCP/IP. Он определен в RFC 826 [3].

Auto-negotiation

Автосогласование. Процедура, обеспечивающая автоматическое определение скорости и режима соединения.

CSMA/CD

Carrier Sense Multiple Access with Collision Detection (множественный доступ с контролем несущей и обнаружением коллизий). Технология множественного доступа к общей передающей среде в локальной сети с контролем коллизий, используется в сетях Ethernet.

DHCP

Dynamic Host Configuration Protocol (протокол динамической конфигурации узла сети). Протокол, используемый узлом сети для автоматического получения IP-адреса и других параметров, необходимых

для работы в сетях TCP/IP.

DNS

Domain Name System (система доменных имён). Распределённая система (база данных), которая используется для преобразования имени сетевого устройства в IP-адрес. DNS работает в сетях TCP/IP.

DUT

Device Under Test. Тестируемое устройство.

EIR

Excess Information Rate. Форсированная скорость передачи данных.

Ethernet

Технология построения локальных сетей. Описывается стандартами IEEE группы 802.3.

Frame loss rate

Уровень потерь кадров. Тест, определяющий процент кадров, которые не были переданы сетевым элементом при постоянной нагрузке из-за недостатка аппаратных ресурсов.

FTP

File Transfer Protocol (протокол передачи файлов). Протокол, предназначенный для передачи файлов в компьютерных сетях.

Full-duplex

Дуплексный режим. Режим, при котором передача данных может производиться одновременно с приёмом.

Gateway

Шлюз. Сетевое устройство, позволяющее соединить между собой две или более разнотипные сетевые системы и преобразующее информационные потоки, передающиеся между ними.

Half-duplex

Полудуплексный режим. Режим, при котором передача ведётся в обоих направлениях, но с разделением по времени, то есть в каждый момент времени передача ведётся только в одном направлении.

ICMP

Internet Control Message Protocol (протокол межсетевых управляющих сообщений). Сетевой протокол, входящий в стек протоколов TCP/IP. В основном используется для передачи сообщений об ошибках и других исключительных ситуациях, возникших при передаче

данных.

IEEE 802.1Q

Стандарт, который определяет изменения в структуре кадра Ethernet, позволяющие передавать информацию о VLAN по сети.

IP

Internet Protocol (протокол Internet). Один из основных протоколов семейства TCP/IP, обеспечивает негарантированную доставку пакетов, не требующую установки соединения с получателем.

IP address

Internet Protocol address. Уникальный идентификатор (адрес) устройства, подключённого к объединённой сети на основе семейства протоколов TCP/IP. Представляет собой 32-битовое двоичное число.

Jabber-фрейм

Пакет данных размером более 1518 байт, имеющий неправильную контрольную сумму.

Jumbo-фрейм

Пакет данных размером более 1518 байт. Формат такого кадра аналогичен формату стандартного кадра, но содержит более длинное поле данных, что обеспечивает лучшее соотношение между числом служебных байтов и числом байтов данных и, соответственно, более эффективную передачу информации.

LAN

Local Area Network (локальная сеть). Сеть, которая покрывает относительно небольшую территорию (например, сеть Ethernet). Характеризуется высокой скоростью передачи данных (от 10 Мбит/с до нескольких Гбит/с) и небольшим коэффициентом ошибок.

LD

Latency Deviation. Девиация задержки.

LoT

Latency over Time. Распределение задержки во времени.

MAC address

Media Access Control address. Уникальный идентификатор, который используется для адресации устройств сети на физическом уровне. В сети Ethernet используется 48-битовый MAC-адрес.

MDI

Medium Dependent Interface (интерфейс, зависящий от передающей среды). Порт Ethernet-устройства, дающий возможность сетевым концентраторам и коммутаторам подключаться к другим концентраторам без использования кроссоверного кабеля.

MDI-X

Medium Dependent Interface with Crossover (интерфейс, зависящий от передающей среды с перекрёстным соединением). Ethernet-интерфейс RJ-45, используемый в сетевых коммутаторах и концентраторах.

MPLS

Multi-Protocol Label Switching (мультипротокольная коммутация по меткам). Технология пересылки IP-дейтаграмм, которая используется в высокоскоростных коммутирующих устройствах.

NUT

Network Under Test. Тестируемая сеть.

ОАМ

Operations, Administration, and Maintenance (эксплуатация, администрирование и обслуживание). Протокол мониторинга состояния канала.

OSI

Open Systems Interconnection Reference Model (эталонная модель взаимодействия открытых систем). Разработанная Международной организацией по стандартизации (ISO) семиуровневая иерархическая модель для сетевых коммуникаций и связи сетевых протоколов. Уровни модели расположены вертикально друг над другом, каждый уровень взаимодействует с соседними и выполняет определённые функции.

RJ

Registered Jack. Стандартизированный физический интерфейс, используемый для соединения телекоммуникационного оборудования.

RJ-45

Один из разъёмов стандарта Registered Jack, используется в сетях Ethernet для соединения витых пар.

Runt-фрейм

Пакет данных длиной менее 64 байт с правильной контрольной последовательностью.

SFP

Small Form-factor Pluggable. Компактный приёмопередатчик, применяемый для передачи данных в телекоммуникациях. Используется для присоединения платы сетевого устройства к оптоволокну или неэкранированной витой паре, выступающих в роли сетевого кабеля.

SLA

Service Level Agreement. Основной документ, регламентирующий взаимоотношения между поставщиком услуги и клиентом.

TCP

Transmission Control Protocol (протокол управления передачей). Стандартный протокол транспортного уровня, входящий в семейство протоколов TCP/IP и обеспечивающий надёжную дуплексную потоковую передачу данных.

TDM

Time Division Multiplexing (мультиплексирование с разделением по времени). Технология передачи данных, использующая временное уплотнение каналов; предусматривает передачу каждого потока данных по каналу связи в течение фиксированного промежутка времени.

Throughput

Пропускная способность. Тест, определяющий максимальную скорость, на которой количество тестирующих кадров, прошедших через DUT, равно количеству кадров, отправленных ему с тестирующего оборудования.

ToS

Type of Service (тип обслуживания). Набор из четырёхбитных флагов в заголовке IP-пакета. Они дают возможность прикладной программе, передающей данные, сообщить сети тип требуемого сетевого обслуживания.

Traceroute

Программа, предназначенная для определения маршрутов следования данных в сетях TCP/IP, основана на протоколе ICMP.

UDP

User Datagram Protocol (протокол пользовательских дейтаграмм). Это транспортный протокол для передачи данных в сетях IP, обеспечивает ненадёжную доставку сообщений без установки соединения с получателем.

VLAN

Virtual Local Area Network (виртуальная локальная сеть). Представляет собой группу сетевых устройств, которые функционируют так, как будто они подключены к одному сегменту сети.

VLAN ID

VLAN Identifier (VID). 12-битный идентификатор VLAN, который определён в стандарте 802.1Q [1]. Однозначно определяет VLAN, которой принадлежит кадр.

VLAN Priority

Три бита, которые содержат информацию о приоритете кадра. Возможно восемь значений приоритета ([1]).

Групповая адресация

В режиме групповой адресации пакеты передаются определённой группе получателей.

Единичная адресация

В режиме единичной адресации данные передаются единственному получателю, адрес которого указывается явно.

Канальный уровень

Data Link layer. Предназначен для обеспечения взаимодействия сетей на физическом уровне и контроля за ошибками, которые могут возникнуть. Канальный уровень может взаимодействовать с одним или несколькими физическими уровнями, контролируя их и управляя этим взаимодействием.

Обучающий кадр

Кадр, который имеет одинаковые MAC-адреса отправителя и получателя. Когда коммутатор получает такой кадр, он отфильтровывает его, т.к. выходной интерфейс совпадает со входным. При этом коммутатор считывает MAC-адрес отправителя и запоминает интерфейс, с которого он был получен.

Сетевой коммутатор

Устройство, используемое для соединения нескольких узлов компьютерной сети. Передаёт данные непосредственно получателю. Работает на канальном уровне модели OSI.

Сетевой концентратор

Устройство, используемое для объединения нескольких узлов компьютерной сети. Все устройства, подключённые к портам концентратора, получают одну и ту же информацию.

Сетевой уровень

Network layer. Предназначен для определения пути передачи данных. Отвечает за трансляцию логических адресов и имён в физические, определение кратчайших маршрутов, коммутацию и маршрутизацию, отслеживание неполадок в сети.

Транспортный уровень

Transport layer. Обеспечивает надёжную транспортировку пакетов между двумя конечными точками сети. Несмотря на то, что протоколы нижнего уровня проверяют правильность выполнения каждой операции при передаче данных, назначение этого уровня состоит в дополнительной проверке правильности передаваемых данных.

Физический уровень

Physical layer. Предназначен непосредственно для передачи потока данных. Осуществляет передачу электрических или оптических сигналов в кабель и их приём и преобразование в биты данных в соответствии с методами кодирования цифровых сигналов.

Широковещательная адресация

Форма передачи данных, при которой пакеты данных передаются всем станциям, которые находятся в локальной сети.

ЛИТЕРАТУРА

- [1] IEEE Std 802.1Q, IEEE Standard for Local and metropolitan area networks — Virtual Bridged Local Area Networks.
- [2] RFC 791, Postel, J., «Internet Protocol», DARPA, September 1981.
- [3] RFC 826, Plummer, D., «Ethernet Address Resolution Protocol or converting network protocol addresses to 48.bit Ethernet address for transmission on Ethernet hardware», November 1982.
- [4] RFC 1349, Almquist, P., «Type of Service in the Internet Protocol Suite», July 1992.
- [5] RFC 2544, «Benchmarking Methodology for Network Interconnect Devices», S. Bradner and J. McQuaid, March 1999.
- [6] RFC 4689, «Terminology for Benchmarking Network-layer Traffic Control Mechanisms», S. Poretsky, October 2006.
- [7] ITU-T O.150 (05/96), «General requirements for instrumentation for performance measurements on digital transmission equipment».
- [8] IEEE 802.3ah, «Ethernet in the First Mile Task Force».
- [9] IEEE 802.3, «Part 3: Carrier Sense Multiple Access with Collision Detection (CSMA/CD) access method and Physical Layer specifications».
- [10] ITU-T Y.1564 (03/2011), «Ethernet service activation test methodology».
- [11] RFC 2597, «Assured Forwarding PHB Group», J. Heinanen, F. Baker, W. Weiss, J. Wroclawski, June 1999.
- [12] RFC 2598, «An Expedited Forwarding PHB», V. Jacobson, K. Nichols, K. Poduri, June 1999.
- [13] RFC 3168, «The Addition of Explicit Congestion Notification (ECN) to IP», K. Ramakrishnan, S. Floyd, D. Black, September 2001.
- [14] ITU-T Y.1563 (01/2009), «Ethernet frame transfer and availability performance».

